

# Architekturwelten und Haustüren

MODERN UND TRADITIONELL

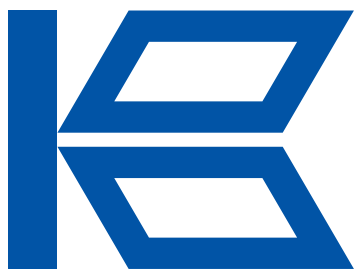

 **KRÖGER**  
**FENSTER**



**KRÖGER**  
**FENSTER**

# Architekturwelten und Haustüren

MODERN UND TRADITIONELL



**Unsere Mission:** Werte schaffen für sicheres,  
nachhaltiges Wohnen und ein glückliches Zuhause.

**OBUK<sup>®</sup>**  
HAUSTÜREN ZUM LEBEN

**OBUK**<sup>®</sup>  
HAUSTÜREN ZUM LEBEN



Hier finden Sie unser erweitertes Modellsortiment.  
Beratung und Verkauf über **OBUK** Fachhändler.

# SO WIE DU BIST, SO SIND AUCH DEINE GEBÄUDE.

LOUIS SULLIVAN

Mit jeder Entscheidung im Prozess der Bauplanung oder Renovierung wird ein Statement gesetzt:  
Wer bin ich? Was ist mir wichtig? Und wie sollen mich andere sehen?

Ein Haus und dessen Architektur spiegeln die Persönlichkeit Ihrer Bewohner wider  
und haben einen großen Einfluss auf die entsprechende Wahl der Haustür.

Wir möchten Ihnen diese Entscheidung leichter machen und zeigen unsere Haustürmodelle  
in den gängigen Architekturwelten, um Ihnen Sicherheit zu geben.

# WIE GEMACHT FÜR IHR ZUHAUSE





# MODERNE ARCHITEKTUR

Die moderne Architektur nimmt einen immer größer werdenden Anteil aller Neubauten ein. Sie ist charakterisiert durch gerade Linienführung, helle Wandfarben und Bauen im rechten Winkel.

Es wird auf geschwungene Formen verzichtet, im Vordergrund steht eine puristische und klare Optik.

## **KUBUS**

Diese Kategorie ist abgeleitet aus dem lateinischen cubus für „Würfel“ und hat sich als Sammelbegriff für Häuser mit Flachdach und einer kompakten Grundform durchgesetzt. Ein Kubushaus ist geradlinig und schnörkellos.

## **STADTVILLA**

Die Häuser in dieser Kategorie sind großzügig ausgelegt, meist zweigeschossig und oft mit sogenannten Walmdächern ausgestattet. Stadtvillen sind elegant, besonders und zeitlos.

## **BUNGALOW**

Praktisch und barrierearm. Das Leben auf einer Ebene zeichnet die Häuser in dieser Kategorie aus. Der Bungalow erfährt die letzten Jahre ein regelrechtes Revival.

## **EIN- UND ZWEIFAMILIENHÄUSER**

Die wohl häufigste Form eines Wohnhauses und die Kategorie mit der größten Vielfalt: ob Reihenhaus, Doppelhaus oder Mehrfamilienhaus. Merkmale sind eine moderne Anmutung und ein spitzes Dach.

## KUBUS

12 → 27



## STADTVILLA

28 → 49



## BUNGALOW

50 → 63

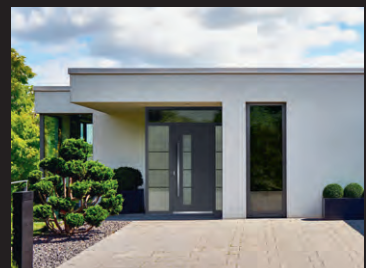

## EIN- / ZWEIFAMILIENHAUS

64 → 85





### Wie möchten Sie wohnen?

Diese Frage haben Sie sich gestellt, als Sie Ihr Haus geplant, ausgesucht oder gekauft haben. Wie viel Platz wird benötigt, welche Form soll das Haus haben, wähle ich ein Flachdach, Walmdach oder Spitzdach? Und am Ende all dieser Überlegungen stand der Entwurf Ihres ganz individuellen Traumhauses. Genau auf Ihre Bedürfnisse, Vorlieben und Möglichkeiten angepasst. Die Wahl der richtigen Haustür rundet nun diese Überlegungen ab. Zur besseren Orientierung zeigen wir alle Haustürmodelle in den gängigen Architekturwelten.

# TRADITIONELLE ARCHITEKTUR

---

In der klassischen, traditionellen Architektur steckt viel Liebe im Detail und reichlich Platz für die Familie. Giebel, Sprossenfenster oder Erker zeichnen diese Häuser aus. Die gelungene Mischung aus klassischen und modernen Stilelementen verleiht ihnen eine besonders einladende Anmutung.

### LANDHAUS

Unter der Kategorie Landhaus finden Sie die klassischen Dreigiebelhäuser genauso wie moderne Schwedenhäuser. Diese Häuser machen immer eine gute Figur und kommen nie aus der Mode.

### EIN- UND ZWEIFAMILIENHÄUSER

In dieser Architekturkategorie wird auf bewährte Konzepte im Hausbau zurückgegriffen. So finden Sie hier oft Satteldächer sowie die klassischen Klinkerfassaden.

### LANDHAUS

86 → 111



### EIN- / ZWEIFAMILIENHAUS

112 → 125



OB NEUBAU ODER RENOVIERUNG,  
WIR MACHEN IDEEN SICHTBAR.



# INDEX

MODERNE ARCHITEKTUR	12 – 85
KUBUS	12 - 27
STADTVILLA	28 - 49
BUNGALOW	50 - 63
EIN- UND ZWEIFAMILIENHAUS	64 - 85
TRADITIONELLE ARCHITEKTUR	86 – 125
LANDHAUS	86 - 111
EIN- UND ZWEIFAMILIENHAUS	112 - 125
TECHNIK	126 – 135
ZUBEHÖR	136 – 147
MODELLÜBERSICHT	148 – 155
INDEX / IMPRESSUM	156 – 157

# WERDEN SIE IHR EIGENER HAUSTÜRENDESIGNER

---

Bei uns haben Sie die Wahl zwischen vielen verschiedenen Haustürmodellen, die wir Ihnen zur besseren Orientierung in den gängigen Architekturwelten zeigen. Siehe Seite 6-7.

Mit Sorgfalt haben unsere hauseigenen Designer die einzelnen Ausstattungsmerkmale wie Gläser, Farben und Griffe festgelegt und hier als Empfehlung abgebildet. Doch jeder Mensch, jedes Haus und damit auch jede Tür ist einzigartig.

Werden Sie Ihr eigener Haustürendesigner und planen Sie Ihre Traumhaustür in 5 Schritten. Individuell und nach Maß gefertigt, wärme gedämmt und einbruchssicher.

Mit allen Eigenschaften ausgestattet, die eine hochwertige Haustür ausmachen.

# IN 5 SCHRITTEN ZUR TRAUMHAUSTÜR.

1



ARCHITEKTURWELT WÄHLEN.  
—> SEITE 06 - 07

2



HAUSTÜR AUSSUCHEN.  
—> SEITE 12 - 125

3

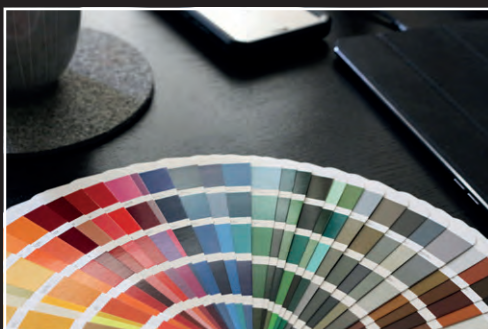

FARBE ODER DEKOROBERFLÄCHE FINDEN.  
—> SEITE 128 - 129

4



AKZENTE MIT GRIFFEN SETZEN.  
—> SEITE 136 - 147

5

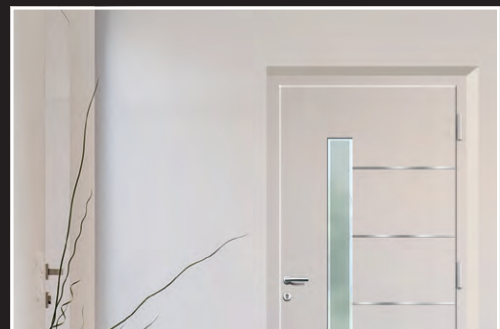

MEHRWERTE UND  
ZUSATZOPTIONEN.  
—> SEITE 126 - 135

# MODERNE ARCHITEKTUR

// KUBUS



**MODELL QUINN 2 <sup>®</sup>**

flügelabdeckendes Türblatt,  
Echtholz-Applikation senkrecht, Haustür und  
Seitenteil Glas „Bonn“, vollflächige Mattierung,  
Griff Magic 1600 mm

# ECHTHOLZ APPLIKATION

Obwohl die technischen Vorteile, wie Verarbeitungsmöglichkeiten und bequeme Pflege von Dekoroberflächen, unbestritten sind, haben Echtholzoberflächen nie an Attraktivität verloren. Im Gegensatz zur industriellen Vereinheitlichung folierter Oberflächen ist jedes Naturholzwerkstück ein echtes Unikat. Für Liebhaber natürlicher und authentischer Produkte umfasst unsere Haustürenkollektion ausgewählte Modelle mit Applikationen aus echtem, 3-Schicht Fichten-Altholz.

Spannende Gestaltungsvarianten lassen sich übrigens durch die Kombination mit modernen Strukturbeschichtungen der Aluminium-Deckschichten erzielen.

Mehr Informationen zu unserer Echtholz-Applikation siehe Seite 135.



MODELL QUINN 2 <sup>®</sup>

## Modell Quinn 2 <sup>®</sup>

flügelabdeckendes Türblatt, Echtholz-Applikation senkrecht, Klarglas, Griff Magic 1600 mm

## INKLUSIVE

- Außen flügelabdeckendes Türblatt
- 3-fach Wärmefunktionsglas bis Ug 0,7 W/m<sup>2</sup>K
- Vielfältige Glasvarianten
- Freie Farbauswahl aus über 100 Farben
- Außenseite planflächige Echtholz-Applikation, senkrechter oder waagerechter Strukturverlauf

## ZUSATZOPTIONEN

- Beidseitig flügelabdeckendes Türblatt
- Dekoroberflächen
- Hochwertige Designgriffe mit Fingerprint / Spionkamera
- Individuelle Sicherheitsausstattung
- Edelstahl- oder schwarzer Trittschutz planflächig 40 mm
- Designbezogene Ganzglas-Seitenteile





MODELL STANTON 

- ▣ Bei unserer Echtholz-Applikation haben Sie die Wahl zwischen einem senkrechten oder waagerechten Strukturverlauf.



**Modell Stanton . **  
 flügelabdeckendes Türblatt, Echtholz-Applikation waagerecht,  
 Griff Topas 1620 mm

## INKLUSIVE

- Außen flügelabdeckendes Türblatt
- Freie Farbauswahl aus über 100 Farben
- Außenseite planflächige Echtholz-Applikation, senkrechter oder waagerechter Strukturverlauf

## ZUSATZOPTIONEN

- Beidseitig flügelabdeckendes Türblatt
- Dekoroberflächen
- Hochwertige Designgriffe mit Fingerprint / Spionkamera
- Individuelle Sicherheitsausstattung
- Edelstahl- oder schwarzer Trittschutz planflächig 40 mm
- LED-Lichtpaneel auf der Innenseite
- Designbezogene Ganzglas-Seitenteile

# PURE ELEGANZ

Nicht immer müssen es verspielte Details sein.  
Durch eine mineralische Oberfläche oder eine Design-  
verglasung des Seitenteils mit Teilmattierung lassen sich  
gekonnt minimalistische Akzente setzen.

## MODELL BASIC



### Modell Basic

flügelabdeckendes Türblatt, Seitenteil Glas „Adelaide“, Klarglas mit  
Teilmattierung, Griff Topas 1720 mm,  
planflächiger Edelstahl-Trittschutz 40 mm

- Lassen Sie dunkle Räume durch das  
innenseitige LED-Lichtpaneel indirekt beleuchten.  
Nähere Details siehe Seite 134.



## INKLUSIVE

- In den Türflügel eingesetztes Türblatt
- Weiße Haustür
- Individuelle Sicherheitsausstattung RC2

## ZUSATZOPTIONEN

- Ein- oder beidseitig flügelabdeckendes Türblatt
- Freie Farbauswahl aus über 100 Farben
- Holz- und Dekoroberflächen
- Hochwertige Designgriffe mit Fingerprint / Spionkamera
- Edelstahl- oder schwarzer Trittschutz planflächig 40 mm
- LED-Lichtpaneel auf der Innenseite
- Designbezogene Ganzglas-Seitenteile

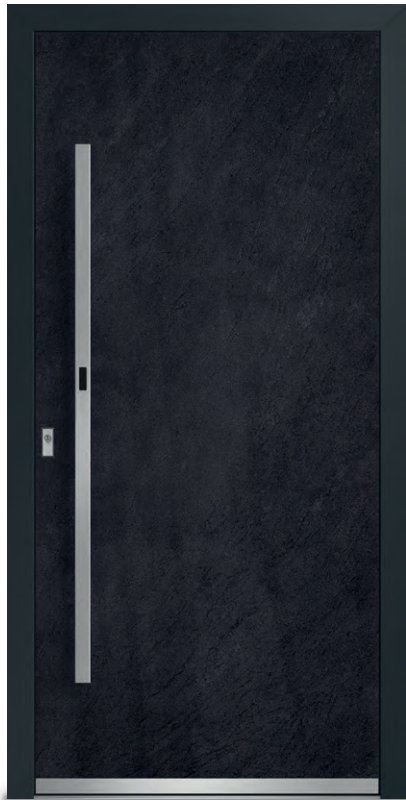

## INKLUSIVE

- Außen flügelabdeckendes Türblatt
- Freie Farbauswahl aus über 100 Farben
- Außenseite mineralische Oberflächen in Optik: Beton und New Black Slate
- Individuelle Sicherheitsausstattung RC2

## ZUSATZOPTIONEN

- Beidseitig flügelabdeckendes Türblatt
- Holz- und Dekoroberflächen
- Hochwertige Designgriffe mit Fingerprint / Spionkamera
- Edelstahl- oder schwarzer Trittschutz planflächig 40 mm
- LED-Lichtpaneel auf der Innenseite
- Designbezogene Ganzglas-Seitenteile



Mit unserem eTürgriff Mateo können Sie die Haustür kontaktlos öffnen – nur mit einer Fußbewegung durch ein Lichtfeld auf dem Boden. Siehe Seite 142.



### Modell Opus Mineral

flügelabdeckendes Türblatt, New Black Slate-Optik, kontaktlose Öffnung der Haustür mit eTürgriff Mateo 1400 mm, planflächiger Edelstahl-Trittschutz 40 mm

### MODELL OPUS MINERAL

flügelabdeckendes Türblatt, Beton-Optik, Seitenteil Glas „Bonn“, vollflächige Mattierung, Griff Topas 1720 mm schwarz, planflächiger Trittschutz 40 mm schwarz, PZ-Rosette 1738-01 mit planflächigem Schlüsselschutz schwarz



▣ Auch mit schwarzen Streifen lieferbar. Siehe Detail auf Seite 131.



### Modell Tanis 2 . (P)

flügelabdeckendes Türblatt, Glas „Toledo“, Klarglas mit Teilmattierung, Griff Topas 1420 mm, PZ-Rosette 1738 mit planflächigem Schlüsselschutz

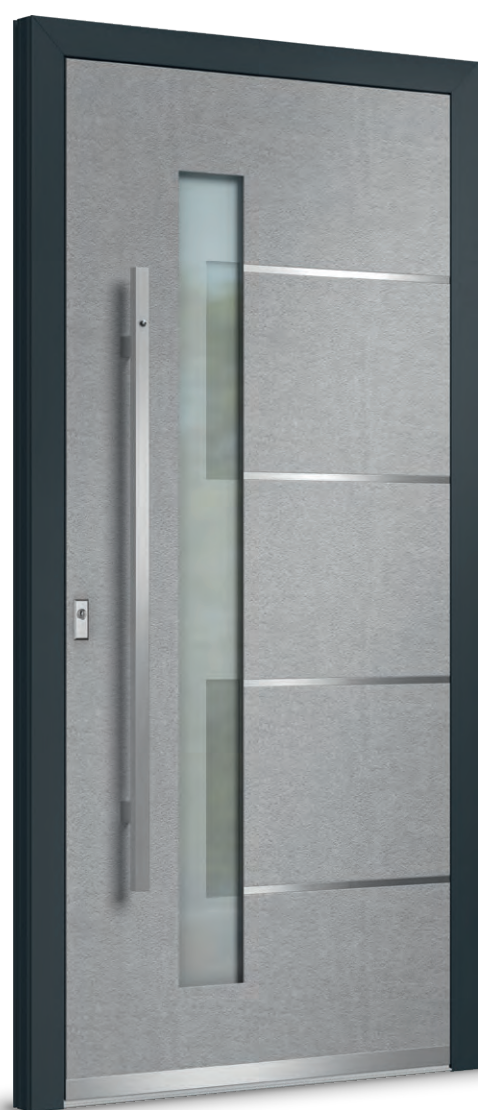

### Modell Tanis 2 Mineral . (P)

flügelabdeckendes Türblatt, Beton-Optik, Designglas „Tivoli“, Klarglas mit Teilmattierung in zwei unterschiedlich starken Mattierungsstufen, Griff Vitano mit Spionkamera, planflächiger Edelstahl-Trittschutz 40 mm

Spionkamera im Griff,  
Farbbildmonitor auf der Innenseite  
siehe Seite 139



## INKLUSIVE

- Außen flügelabdeckendes Türblatt
- 3-fach Wärmefunktionsglas bis Ug 0,7 W/m²K
- Vielfältige Glasvarianten
- Freie Farbauswahl aus über 100 Farben
- Außenseite mineralische Oberflächen in Optik: Beton oder New Black Slate (Modell Tanis 2 Mineral)
- Hochwertige Applikationen:  
Außenseite planflächige 15 mm Edelstahlstreifen oder planflächige, schwarze 15 mm Streifen
- Abgestimmte Innen- und Außenansicht, Innenseite Ziernuten

## ZUSATZOPTIONEN

- Beidseitig flügelabdeckendes Türblatt
- Hochwertige Designverglasungen
- Holz- und Dekoroberflächen
- Hochwertige Applikationen:  
Innenseite planflächige 15 mm Edelstahlstreifen oder planflächige, schwarze 15 mm Streifen anstatt Ziernuten
- Hochwertige Designgriffe mit Fingerprint / Spionkamera
- Individuelle Sicherheitsausstattung
- Edelstahl- oder schwarzer Trittschutz planflächig 40 mm
- Designbezogene Ganzglas-Seitenteile



Modern  
Kubus

Modern  
Stachvilla

Modern  
Bungalow

Modern  
Ein-/Zweifamilienhaus

Traditionell  
Landhaus

Traditionell  
Ein-/Zweifamilienhaus

## MODELL TANIS 2 <sup>®</sup>

flügelabdeckendes Türblatt,  
Haustür Glas „Toledo“, Klarglas mit Teilmattierung,  
Seitenteil Glas „Baku“, Klarglas mit Teilmattierung,  
Griff Votan 1600 mm



**Detail Modell Tanis 2** mit planflächigen Edelstahlstreifen,  
Glas „Toledo“, Klarglas mit Teilmattierung und Griff Topas,  
PZ-Rosette 1738 mit planflächigem Schüsselschutz

Technik

Zubehör

Übersicht

## MODELL SEPIA 2

flügelabdeckendes Türblatt, Haustür Designglas „Schönau“, Klarglas mit Teilmattierung in zwei unterschiedlich starken Mattierungsstufen, Seitenteil Glas „Aurich“, Klarglas mit Teilmattierung, Griff Topas 1420 mm, planflächiger Edelstahl-Trittschutz 40 mm

**Detail:** oben erhabene Edelstahllisene,  
unten erhabene schwarze Lisene

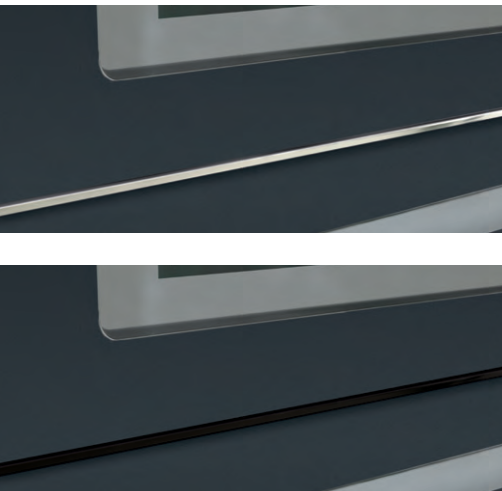

## INKLUSIVE

- Außen flügelabdeckendes Türblatt
- 3-fach Wärmefunktionsglas bis Ug 0,7 W/m²K
- Vielfältige Glasvarianten
- Freie Farbauswahl aus über 100 Farben
- Außenseite mineralische Oberflächen in Optik: Beton und New Black Slate (Modell Sepia 2 Mineral)
- Hochwertige Applikationen:
  - Außenseite erhabene oder planflächige 5 mm Edelstahllisenen oder erhabene, schwarze 5 mm Lisenen
- Abgestimmte Innen- und Außenansicht, Innenseite Ziernuten

## ZUSATZOPTIONEN

- Beidseitig flügelabdeckendes Türblatt
- Hochwertige Designverglasungen
- Holz- und Dekoroberflächen
- Farblich abgesetzte Teilfläche (Modell Sepia 2)
- Hochwertige Applikationen:
  - Innenseite erhabene oder planflächige 5 mm Edelstahllisenen oder erhabene, schwarze 5 mm Lisenen anstatt Ziernuten
- Hochwertige Designgriffe mit Fingerprint / Spionkamera
- Individuelle Sicherheitsausstattung
- Edelstahl- oder schwarzer Trittschutz planflächig 40 mm
- Designbezogene Ganzglas-Seitenteile

# AKZENTE SETZEN

Unsere hochwertigen 5 mm breiten, matten Lisenen sind in zwei Varianten lieferbar. Für die Puristen die planflächige, komplett in die Oberfläche eingelassene Edelstahl-Variante. Deutlichere Akzente setzen Sie mit erhabenen Edelstahl- oder schwarzen Aluminiumlisenen.



## Modell Sepia 2 . (P)

flügelabdeckendes Türblatt, Teilfläche Holzdekor, Klarglas, Griff Calvin 1200 mm



## Modell Sepia 2 Mineral . (P)

flügelabdeckendes Türblatt, New Black Slate-Optik, Designglas „Sassnitz“, Klarglas mit Teilmattierung und Glaskristallstreifen, Griff Magic 1200 mm, PZ-Rosette 1738 mit planflächigem Schlüsselschutz

- Das Modell Sepia 2 Mineral ist nur mit erhabenen Lisenen lieferbar. Alternativ zur mineralischen Oberfläche New Black Slate-Optik ist auch eine Oberfläche in Beton-Optik erhältlich. Siehe Seite 129.

# MODERNE ARCHITEKTUR

// KUBUS



**Modell Marlo 2 .**   
flügelabdeckendes Türblatt, Glas „Berlin“,  
Klarglas mit Teilmattierung, Griff Topas 1420 mm schwarz



**Modell Marlo 2 .**   
flügelabdeckendes Türblatt, Holzdekor, Glas „Liverpool“,  
Klarglas mit Teilmattierung, Griff Marek 1200 mm, planflächiger  
Edelstahl-Trittschutz 40 mm

## INKLUSIVE

- In den Türflügel eingesetztes Türblatt
- 2-fach Wärmefunktionsglas bis Ug 1,1 W/m<sup>2</sup>K
- Vier Gläser zur Auswahl: Chinchilla weiß, Klarglas, Mastercarré, vollflächige Mattierung „Bonn“
- Weiße Haustür
- Innen- und Außenansicht gleich

## ZUSATZOPTIONEN

- Ein- oder beidseitig flügelabdeckendes Türblatt
- 3-fach Wärmefunktionsglas bis Ug 0,7 W/m<sup>2</sup>K
- Hochwertige Designverglasungen
- Freie Farbauswahl aus über 100 Farben
- Holz- und Dekoroberflächen
- Hochwertige Designgriffe mit Fingerprint / Spionkamera
- Individuelle Sicherheitsausstattung
- Edelstahl- oder schwarzer Trittschutz planflächig 40 mm
- Designbezogene Ganzglas-Seitenteile



## MODELL YONA 2

flügelabdeckendes Türblatt,  
Haustür und Seitenteil Designglas „Carassone“,  
Klarglas mit Teilmattierung in zwei unterschiedlich  
starken Mattierungsstufen, Griff Topas 1620 mm



- Ein passendes Glasseitenteil zum Glas „Brasilia“ finden Sie in der Übersicht auf Seite 148.

**Modell Yona 2 . **  
flügelabdeckendes Türblatt, Glas „Brasilia“,  
Klarglas mit Teilmattierung, Griff Line

## INKLUSIVE

- Außen flügelabdeckendes Türblatt
- 3-fach Wärmefunktionsglas bis Ug 0,7 W/m<sup>2</sup>K
- Vielfältige Glasvarianten
- Freie Farbauswahl aus über 100 Farben
- Hochwertige Applikationen:  
Außenseite erhabene oder planflächige 5 mm  
Edelstahliselenen oder erhabene, schwarze 5 mm Lisenen
- Abgestimmte Innen- und Außenansicht, Innenseite Ziernuten

## ZUSATZOPTIONEN

- Beidseitig flügelabdeckendes Türblatt
- Hochwertige Designverglasungen
- Holz- und Dekoroberflächen
- Hochwertige Applikationen:  
Innenseite erhabene oder planflächige 5 mm Edelstahliselenen oder  
erhabene, schwarze 5 mm Lisenen anstatt Ziernuten
- Hochwertige Designgriffe mit Fingerprint / Spionkamera
- Individuelle Sicherheitsausstattung
- Edelstahl- oder schwarzer Trittschutz planflächig 40 mm
- Designbezogene Ganzglas-Seitenteile

Modern  
Kubus

Modern  
Stachvilla

Modern  
Bungalow

Modern  
Ein-/Zweifamilienhaus

Traditionell  
Landhaus

Traditionell  
Ein-/Zweifamilienhaus

Technik

Zubehör

Übersicht

■ Setzen Sie ein Highlight mit einer LED-Beleuchtung im verglasten Griff der Modelle Canyon 2 und Canyon 4.  
Siehe unten rechts.



**Modell Canyon 2 . (P)**

flügelabdeckendes Türblatt, mit im Türblatt eingelassenem, verglastem Muldengriff, Glas „Bonn“, vollflächige Mattierung, planflächiger Edelstahl-Trittschutz 40 mm, PZ-Rosette 1738 mit planflächigem Schlüsselschutz



**Modell Canyon . (P)**

flügelabdeckendes Türblatt, mit im Türblatt eingelassenem, geschlossenem Muldengriff mit Fingerprint, planflächiger Edelstahl-Trittschutz 40 mm, PZ-Rosette 1738 mit planflächigem Schlüsselschutz



**Detail Canyon 2** mit eingelassenem, verglastem Muldengriff, Glas „Bonn“ vollflächige Mattierung



★LED



## MODELL CANYON 2

flügelabdeckendes Türblatt, Haustür mit im Türblatt eingelassenem, verglastem Muldengriff, Glas „Bonn“, vollflächige Mattierung, Seitenteil Glas „Bonn“ vollflächige Mattierung, PZ-Rosette 1738 mit planflächigem Schlüsselschutz

## INKLUSIVE

- Außen flügelabdeckendes Türblatt
- 2-fach Wärmefunktionsglas bis Ug 1,4 W/m²K (Modelle Canyon 2 und Canyon 4)
- Glas „Bonn“, vollflächige Mattierung (Modelle Canyon 2 und Canyon 4)
- Freie Farbauswahl aus über 100 Farben
- Außenseite eingelassener, planflächiger Muldengriff, Farbe nach Wahl
- Individuelle Sicherheitsausstattung RC2 (Modell Canyon geschlossen)

### Modell Canyon 4 . (linke Abb.)

flügelabdeckendes Türblatt, Holzdekor, mit im Türblatt eingelassenem, verglastem Muldengriff, Glas „Bonn“, vollflächige Mattierung mit LED-Beleuchtung, Seitenteil Glas „Bonn“, vollflächige Mattierung, PZ-Rosette 1738-01 mit planflächigem Schlüsselschutz schwarz

## ZUSATZOPTIONEN

- Beidseitig flügelabdeckendes Türblatt (Modelle Canyon und Canyon 3), inkl. 3-fach Wärmefunktionsglas bis Ug 0,9 W/m²K (Modelle Canyon 2 und Canyon 4)
- Holz- und Dekoroberflächen, ohne Edelstahlleiste am Muldengriff (Modell Canyon 4)
- geschlossener Muldengriff mit Fingerprint (Modell Canyon)
- verglaster Muldengriff mit LED-Beleuchtung (Modelle Canyon 2 und Canyon 4)
- Individuelle Sicherheitsausstattung (Modelle Canyon 2 und Canyon 4)
- Edelstahl- oder schwarzer Trittschutz planflächig 40 mm
- LED-Lichtpanel auf der Innenseite (Modell Canyon)
- Designbezogene Ganzglas-Seitenteile

# MODERNE ARCHITEKTUR

// KUBUS



## Modell Tonight .

Haustür Klarglas mit vollflächiger Mattierung und matten Edelstahlapplikationen, Seitenteil „Jackpot“, Klarglas mit Teilmattierung, Griff Danilo

## INKLUSIVE

- In den Türflügel eingesetzte Ganzglasfüllung
- 3-fach Wärmefunktionsglas bis Ug 1,2 W/m<sup>2</sup>K
- Beidseitig Verbundsicherheitsglas (VSG) 6 mm
- Weiße Haustür
- Edelstahlapplikationen und Mattierung im Scheibenzwischenraum
- Innen- und Außenansicht gleich

## ZUSATZOPTIONEN

- 3-fach Wärmefunktionsglas bis Ug 0,8 W/m<sup>2</sup>K
- Hochwertige Designgriffe
- Individuelle Sicherheitsausstattung
- Designbezogene Ganzglas-Seitenteile



## MODELL VITANO <sup>®</sup>

flügelabdeckendes Türblatt, Griff Viggo schwarz



**Modell Vitano** schwarze, erhabene Lisene, Griff Viggo schwarz

- ▣ Unsere Edelstahllisenen sind erhaben sowie planflächig erhältlich. Die schwarzen Lisenen sind ausschließlich erhaben lieferbar.



**Modell Vitano** <sup>®</sup> flügelabdeckendes Türblatt, Griff Harper, planflächiger Edelstahl-Trittschutz 40 mm

## INKLUSIVE

- Außen flügelabdeckendes Türblatt
- Freie Farbauswahl aus über 100 Farben
- Hochwertige Applikationen: Außenseite erhabene oder planflächige 5 mm Edelstahllisenen oder erhabene, schwarze 5 mm Lisenen
- Abgestimmte Innen- und Außenansicht, Innenseite Ziernuten
- Individuelle Sicherheitsausstattung RC2

## ZUSATZOPTIONEN

- Beidseitig flügelabdeckendes Türblatt
- Holz- und Dekoroberflächen
- Hochwertige Applikationen: Innenseite erhabene oder planflächige 5 mm Edelstahllisenen oder erhabene, schwarze 5 mm Lisenen anstatt Ziernuten
- Hochwertige Designgriffe mit Fingerprint / Spionkamera
- Edelstahl- oder schwarzer Trittschutz planflächig 40 mm
- LED-Lichtpaneel auf der Innenseite
- Designbezogene Ganzglas-Seitenteile

Modern Kubus

Modern Stadtvilla

Modern Bungalow

Modern Ein-/Zweifamilienhaus

Traditionell Landhaus

Traditionell Ein-/Zweifamilienhaus

Technik

Zubehör

Übersicht

# MODERNE ARCHITEKTUR

// STADTVILLA





## MODELL ARGO 2

fügelabdeckendes Türblatt,  
Haustür und Seitenteil Glas „Baku“, Klarglas  
mit Teilmattierung, Griff Topas 1620 mm

# SCHLICHT UND STILVOLL



**Modell Argo 6E** .   
flügelabdeckendes Türblatt, Designglas „Meret“,  
Klarglas mit Teilmattierung in zwei unterschiedlich  
starken Mattierungsstufen, Griff Topas 1220 mm

## INKLUSIVE

- In den Türflügel eingesetztes Türblatt
- 2-fach Wärmefunktionsglas bis Ug 1,1 W/m<sup>2</sup>K
- Vier Gläser zur Auswahl: Chinchilla weiß, Klarglas, Mastercarré, vollflächige Mattierung „Bonn“
- Weiße Haustür
- Außenseite erhabener 35 mm Edelstahlrahmen, Innenseite ohne Edelstahlrahmen (Modell Argo 6E)
- Innen- und Außenansicht gleich (Modell Argo 2)

## ZUSATZOPTIONEN

- Ein- oder beidseitig flügelabdeckendes Türblatt
- 3-fach Wärmefunktionsglas bis Ug 0,7 W/m<sup>2</sup>K
- Hochwertige Designverglasungen
- Freie Farbauswahl aus über 100 Farben
- Holz- und Dekoroberflächen
- Beidseitig erhabener 35 mm Edelstahlrahmen (Modell Argo 6E)
- Planflächiger 35 mm Edelstahlrahmen, einseitig oder beidseitig (Modell Argo 6E)
- Hochwertige Designgriffe mit Fingerprint / Spionkamera
- Individuelle Sicherheitsausstattung
- Edelstahl- oder schwarzer Trittschutz planflächig 40 mm
- Designbezogene Ganzglas-Seitenteile



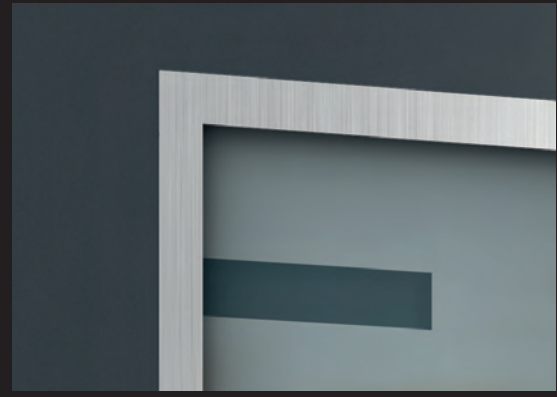
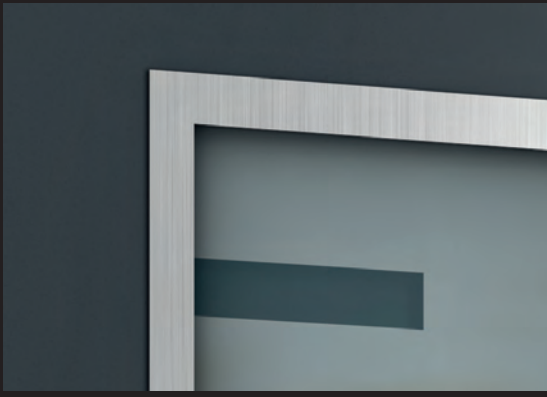

#### Erhabene Edelstahlrahmen (Argo 6E)

Die Edelstahlrahmen heben sich von der Oberfläche ab und sind auf der Türaußenseite inklusive.

#### Planflächige Edelstahlrahmen (Argo 6E)

Dem Trend glatter, fugen- und kantenfreier Oberflächen folgend, sind zahlreiche Haustüren auch mit planflächigen Edelstahlrahmen optional erhältlich. Besonders pflegeleicht!

### MODELL ARGO 2 <sup>®</sup>

flügelabdeckendes Türblatt, Haustür Glas „Liverpool“,  
Klarglas mit Teilmattierung,  
Seitenteil Glas „Bonn“, vollflächige Mattierung, Griff Calvin 1600 mm



Modern  
Kubus

Modern  
Stadtvilla

Modern  
Bungalow

Modern  
Ein-/Zweifamilienhaus

Traditionell  
Landhaus

Traditionell  
Ein-/Zweifamilienhaus

Technik

Zubehör

Übersicht

# MODERNE ARCHITEKTUR

// STADTVILLA



**Modell Neptun 2 . ®**  
flügelabdeckendes Türblatt, Glas „Bonn“,  
vollflächige Mattierung, Griff Merkur 600 mm



**Modell Neptun 4 . ®**  
flügelabdeckendes Türblatt, Klarglas, Griff Vinzenz mit Eichenholz,  
planflächiger Edelstahl-Trittschutz 40 mm



## INKLUSIVE

- In den Türflügel eingesetztes Türblatt
- 2-fach Wärmefunktionsglas bis Ug 1,1 W/m<sup>2</sup>K
- Vier Gläser zur Auswahl: Chinchilla weiß, Klarglas, Mastercarré, vollflächige Mattierung „Bonn“
- Weiße Haustür
- Außenseite erhabene 100 mm breite Edelstahlapplikationen, Innenseite ohne Edelstahlapplikationen (Modell Neptun 2)
- Innen- und Außenansicht gleich (Modell Neptun 4)

## ZUSATZOPTIONEN

- Ein- oder beidseitig flügelabdeckendes Türblatt
- 3-fach Wärmefunktionsglas bis Ug 0,7 W/m<sup>2</sup>K
- Freie Farbauswahl aus über 100 Farben
- Holz- und Dekoroberflächen
- Beidseitig erhabene 100 mm breite Edelstahlapplikationen (Modell Neptun 2)
- Planflächige 100 mm breite Edelstahlapplikationen, einseitig oder beidseitig (Modell Neptun 2)
- Hochwertige Designgriffe mit Fingerprint / Spionkamera
- Individuelle Sicherheitsausstattung
- Edelstahl- oder schwarzer Trittschutz planflächig 40 mm (Modell Neptun 4)
- Designbezogene Ganzglas-Seitenteile



MODELL HUNTER 4 (P)

flügelabdeckendes Türblatt,  
Haustür und Seitenteile Glas „Halifax“, Klarglas mit Teilmattierung,  
Griff Marek 1200 mm



▣ Auch mit schwarzen Streifen lieferbar. Siehe Seite 131.

**Modell Hunter 4 . (P)**  
flügelabdeckendes Türblatt, Glas „Garland“,  
Klarglas mit Teilmattierung, Griff Jenny 800 mm

## INKLUSIVE

- Außen flügelabdeckendes Türblatt
- 3-fach Wärmefunktionsglas bis Ug 0,7 W/m<sup>2</sup>K
- Vielfältige Glasvarianten
- Freie Farbauswahl aus über 100 Farben
- Hochwertige Applikationen:  
Außenseite planflächige 15 mm Edelstahlstreifen  
oder planflächige, schwarze 15 mm Streifen
- Abgestimmte Innen- und Außenansicht, Innenseite Ziernuten

## ZUSATZOPTIONEN

- Beidseitig flügelabdeckendes Türblatt
- Hochwertige Designverglasungen
- Holz- und Dekoroberflächen
- Hochwertige Applikationen:  
Innenseite planflächige 15 mm Edelstahlstreifen oder  
planflächige, schwarze 15 mm Streifen anstatt Ziernuten
- Hochwertige Designgriffe mit Fingerprint / Spionkamera
- Individuelle Sicherheitsausstattung
- Edelstahl- oder schwarzer Trittschutz planflächig 40 mm
- Designbezogene Ganzglas-Seitenteile

## INKLUSIVE

- Außen flügelabdeckendes Türblatt
- 3-fach Wärmefunktionsglas bis Ug 0,7 W/m²K
- Vielfältige Glasvarianten
- Freie Farbauswahl aus über 100 Farben
- Hochwertige Applikationen:
  - Außenseite erhabene oder planflächige 5 mm
  - Edelstahllisenen oder erhabene, schwarze 5 mm Lisenen
- Abgestimmte Innen- und Außenansicht, Innenseite Ziernuten

## ZUSATZOPTIONEN

- Beidseitig flügelabdeckendes Türblatt
- Hochwertige Designverglasungen
- Holz- und Dekoroberflächen
- Hochwertige Applikationen:
  - Innenseite erhabene oder planflächige 5 mm Edelstahllisenen oder erhabene, schwarze 5 mm Lisenen anstatt Ziernuten
- Hochwertige Designgriffe mit Fingerprint / Spionkamera
- Individuelle Sicherheitsausstattung
- Edelstahl- oder schwarzer Trittschutz planflächig 40 mm
- Designbezogene Ganzglas-Seitenteile



### Modell Amato 2 . (P)

flügelabdeckendes Türblatt, Glas „Aurich“,  
Klarglas mit Teilmattierung, Griff Meru mit Jatobaholz

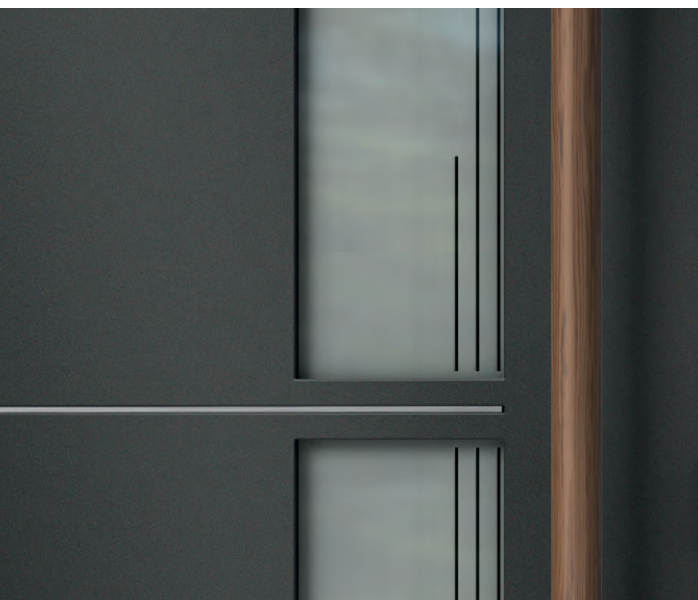

**Detail Modell Amato 2** mit erhabenen Edelstahllisenen und Mattierung „Aurich“, Klarglas mit Teilmattierung, Griff Meru mit Jatobaholz

## MODELL CAMILLO

flügelabdeckendes Türblatt,  
Seitenteil Glas „Halifax“, Klarglas mit Teilmattierung  
Griff Merkur 800 mm,  
planflächiger Edelstahl-Trittschutz 40 mm



Holz- und Dekoroberflächen sind beim Modell Camillo nicht möglich.

### INKLUSIVE

- In den Türflügel eingesetztes Türblatt
- Weiße Haustür
- Außenseite 15 mm Ziernuten,  
Innenseite ohne Ziernuten
- Individuelle Sicherheitsausstattung RC2

### ZUSATZOPTIONEN

- Ein- oder beidseitig flügelabdeckendes Türblatt
- Freie Farbauswahl aus über 100 Farben
- Abgestimmte Innen- und Außenansicht, Innenseite Ziernuten
- Hochwertige Designgriffe mit Fingerprint / Spionkamera
- Edelstahl- oder schwarzer Trittschutz planflächig 40 mm
- LED-Lichtpaneel auf der Innenseite
- Designbezogene Ganzglas-Seitenteile

#### Modell Camillo .

flügelabdeckendes Türblatt,  
Griff Merkur 800 mm schwarz

## INKLUSIVE

- Außen flügelabdeckendes Türblatt
- 3-fach Wärmefunktionsglas bis Ug 0,7 W/m²K
- Vielfältige Glasvarianten
- Freie Farbauswahl aus über 100 Farben
- Hochwertige Applikationen:
  - Außenseite erhabene oder planflächige 5 mm Edelstahllisenen oder erhabene, schwarze 5 mm Lisenen
- Abgestimmte Innen- und Außenansicht, Innenseite Ziernuten



**Detail Modell Memo 2** Designglas „Münster“, Klarglas mit Teilmattierung in zwei unterschiedlich starken Mattierungsstufen, mit planflächigen Edelstahllisenen, Griff Topas

## ZUSATZOPTIONEN

- Beidseitig flügelabdeckendes Türblatt
- Hochwertige Designverglasungen
- Holz- und Dekoroberflächen
- Hochwertige Applikationen:
  - Innenseite erhabene oder planflächige 5 mm Edelstahllisenen oder erhabene, schwarze 5 mm Lisenen anstatt Ziernuten
- Hochwertige Designgriffe mit Fingerprint / Spionkamera
- Individuelle Sicherheitsausstattung
- Edelstahl- oder schwarzer Trittschutz planflächig 40 mm
- Designbezogene Ganzglas-Seitenteile



**Modell Memo 2 . (P)**  
flügelabdeckendes Türblatt, Designglas „Münster“, Klarglas mit Teilmattierung in zwei unterschiedlich starken Mattierungsstufen, Griff Topas 1620 mm

# EIN GLANZSTÜCK FÜR DAHEIM

Zurückhaltend, aber voller Stil:  
ob durch Lisenen, Ziernuten oder Designverglasungen.  
Eine klare Linienführung unterstützt und verstärkt  
den modernen Eindruck Ihres Hauses.

MODELL MERU 2 

■ Viele Dekoroberflächen und Farben zur Auswahl, siehe Seite 128 - 129.



## Modell Meru 2

flügelabdeckendes Türblatt, Glas „Madeira“,  
Klarglas mit Teilmattierung, Griff Votan 1000 mm schwarz

## INKLUSIVE

- Außen flügelabdeckendes Türblatt
- 3-fach Wärmefunktionsglas bis Ug 0,7 W/m<sup>2</sup>K
- Vielfältige Glasvarianten
- Freie Farbauswahl aus über 100 Farben
- Hochwertige Applikationen:  
Außenseite erhabene oder planflächige 5 mm  
Edelstahlisenen oder erhabene, schwarze 5 mm Lisenen
- Abgestimmte Innen- und Außenansicht, Innenseite Ziernuten

## ZUSATZOPTIONEN

- Beidseitig flügelabdeckendes Türblatt
- Hochwertige Designverglasungen
- Holz- und Dekoroberflächen
- Hochwertige Applikationen:  
Innenseite erhabene oder planflächige 5 mm Edelstahlisenen oder  
erhabene, schwarze 5 mm Lisenen anstatt Ziernuten
- Hochwertige Designgriffe mit Fingerprint / Spionkamera
- Individuelle Sicherheitsausstattung
- Edelstahl- oder schwarzer Trittschutz planflächig 40 mm
- Designbezogene Ganzglas-Seitenteile







MODELL ASTOR 2 

 Holz- und Dekoroberflächen sind beim Modell Astor 2 nicht möglich.



 Der Griff Vitano hat eine integrierte Spionkamera und einen Monitor auf der Innenseite. Siehe Seite 139. Smart Home Ausstattungen siehe Seite 140 - 143.



**Modell Astor 2**   
flügelabdeckendes Türblatt,  
Glas „Bonn“, vollflächige Mattierung,  
Griff Vitano mit Spionkamera 1200 mm

## INKLUSIVE

- In den Türflügel eingesetztes Türblatt
- 2-fach Wärmefunktionsglas bis Ug 1,1 W/m<sup>2</sup>K
- Vier Gläser zur Auswahl: Chinchilla weiß, Klarglas, Mastercarré, vollflächige Mattierung „Bonn“
- Weiße Haustür
- Außenseite 15 mm Ziernuten, Innenseite ohne Ziernuten

## ZUSATZOPTIONEN

- Ein- oder beidseitig flügelabdeckendes Türblatt
- 3-fach Wärmefunktionsglas bis Ug 0,7 W/m<sup>2</sup>K
- Hochwertige Designverglasungen
- Freie Farbauswahl aus über 100 Farben
- Abgestimmte Innen- und Außenansicht, Innenseite Ziernuten
- Hochwertige Designgriffe mit Fingerprint / Spionkamera
- Individuelle Sicherheitsausstattung
- Edelstahl- oder schwarzer Trittschutz planflächig 40 mm
- Designbezogene Ganzglas-Seitenteile

- Beim Modell Cross 2 Mineral stehen Ihnen zwei verschiedene, mineralische Teilflächen zur Auswahl:



Beton-Optik



New Black Slate-Optik



### Modell Cross 2 Mineral . (P)

flügelabdeckendes Türblatt, Teilflächen New Black Slate-Optik, Haustür Designglas „Anaheim“, Klarglas mit Teilmattierung in zwei unterschiedlich starken Mattierungsstufen, Seitenteile Glas „Melbourne A+B“, Klarglas mit Teilmattierung, Griff Cross

## INKLUSIVE

- Außen flügelabdeckendes Türblatt
- 3-fach Wärmefunktionsglas bis Ug 0,7 W/m<sup>2</sup>K
- Vielfältige Glasvarianten
- Freie Farbauswahl aus über 100 Farben
- Außenseite mineralische Teilflächen in Optik: Beton oder New Black Slate
- Hochwertige Applikationen: Außenseite erhabene 5 mm Edelstahllisenen oder erhabene, schwarze 5 mm Lisenen
- Abgestimmte Innen- und Außenansicht, Innenseite Ziernuten

## ZUSATZOPTIONEN

- Beidseitig flügelabdeckendes Türblatt
- Hochwertige Designverglasungen
- Holz- und Dekoroberflächen
- Hochwertige Applikationen: Innenseite erhabene oder planflächige 5 mm Edelstahllisenen oder erhabene, schwarze 5 mm Lisenen anstatt Ziernuten
- Hochwertige Designgriffe mit Fingerprint / Spionkamera
- Individuelle Sicherheitsausstattung
- Edelstahl- oder schwarzer Trittschutz planflächig 40 mm
- Designbezogene Ganzglas-Seitenteile

- Das Modell Cross Mineral ist nur mit erhabenen Lisenen lieferbar.

## INKLUSIVE

- Außen flügelabdeckendes Türblatt
- 3-fach Wärmefunktionsglas bis Ug 0,7 W/m²K
- Vielfältige Glasvarianten
- Freie Farbauswahl aus über 100 Farben
- Hochwertige Applikationen:
  - Außenseite erhabene oder planflächige 5 mm Edelstahlisenen oder erhabene, schwarze 5 mm Lisenen
- Abgestimmte Innen- und Außenansicht, Innenseite Ziernuten

## ZUSATZOPTIONEN

- Beidseitig flügelabdeckendes Türblatt
- Hochwertige Designverglasungen
- Holz- und Dekoroberflächen
- Hochwertige Applikationen:
  - Innenseite erhabene oder planflächige 5 mm Edelstahlisenen oder erhabene, schwarze 5 mm Lisenen anstatt Ziernuten
- Hochwertige Designgriffe mit Fingerprint / Spionkamera
- Individuelle Sicherheitsausstattung
- Edelstahl- oder schwarzer Trittschutz planflächig 40 mm
- Designbezogene Ganzglas-Seitenteile

### Modell Alphax 2 . (P)

flügelabdeckendes Türblatt, Glas „Arzberg“,  
Klarglas mit Teilmattierung, Griff Jenny 500 mm

### Modell Alphax 2 . (P)

innen flügelabdeckendes Türblatt, Holzdekor,  
Glas „Arzberg“, Klarglas mit Teilmattierung, Innendrucker Edelstahl



# MODERNE ARCHITEKTUR

// STADTVILLA



## Modell Brego 2 . (P)

flügelabdeckendes Türblatt, Holzdekor,  
Haustür Glas „Bamako“, Klarglas mit Teilmattierung, Seitenteil  
Glas „Aurich“, Klarglas mit Teilmattierung, Griff Marek 1200 mm,  
planflächiger Edelstahl-Trittschutz 40 mm

## INKLUSIVE

- Außen flügelabdeckendes Türblatt
- 3-fach Wärmefunktionsglas bis Ug 0,7 W/m<sup>2</sup>K
- Vielfältige Glasvarianten
- Freie Farbauswahl aus über 100 Farben
- Hochwertige Applikationen:  
Außenseite erhabene oder planflächige 5 mm  
Edelstahlisenen oder erhabene, schwarze 5 mm Lisenen
- Abgestimmte Innen- und Außenansicht, Innenseite Ziernuten

## ZUSATZOPTIONEN

- Beidseitig flügelabdeckendes Türblatt
- Hochwertige Designverglasungen
- Holz- und Dekoroberflächen
- Hochwertige Applikationen:  
Innenseite erhabene oder planflächige 5 mm Edelstahlisenen oder  
erhabene, schwarze 5 mm Lisenen anstatt Ziernuten
- Hochwertige Designgriffe mit Fingerprint / Spionkamera
- Individuelle Sicherheitsausstattung
- Edelstahl- oder schwarzer Trittschutz planflächig 40 mm
- Designbezogene Ganzglas-Seitenteile



Das Türkommunikationssystem Miles ist die smarte Lösung, die Ihnen jederzeit ermöglicht, mit Ihren Besuchern in Kontakt zu treten. Selbst dann, wenn Sie nicht Zuhause sind. Siehe Seite 143.



### Modell Viggo . (P)

flügelabdeckendes Türblatt, Seitenteil Glas „Lemberg“, Klarglas mit individueller Teilmattierung als Hausnummer, Griff Topas 1620 mm, Türkommunikationssystem Miles



### Modell Viggo Mineral . (P)

flügelabdeckendes Türblatt, Beton-Optik, Griff Votan 1200 mm schwarz, planflächiger Trittschutz 40 mm schwarz, PZ-Rosette 1738-01 mit planflächigem Schlüsselschutz schwarz

Wählen Sie zwischen zwei verschiedenen mineralischen Oberflächen. Siehe Seite 129.

## INKLUSIVE

- Außen flügelabdeckendes Türblatt
- Freie Farbauswahl aus über 100 Farben
- Außenseite mineralische Oberflächen in Optik: Beton und New Black Slate
- Hochwertige Applikationen: Außenseite erhabene oder planflächige 5 mm Edelstahlisenen oder erhabene, schwarze 5 mm Lisenen
- Abgestimmte Innen- und Außenansicht, Innenseite Ziernuten
- Individuelle Sicherheitsausstattung RC2

## ZUSATZOPTIONEN

- Beidseitig flügelabdeckendes Türblatt
- Holz- und Dekoroberflächen
- Hochwertige Applikationen: Innenseite erhabene oder planflächige 5 mm Edelstahlisenen oder erhabene, schwarze 5 mm Lisenen anstatt Ziernuten
- Hochwertige Designgriffe mit Fingerprint / Spionkamera
- Edelstahl- oder schwarzer Trittschutz planflächig 40 mm
- LED-Lichtpaneel auf der Innenseite
- Designbezogene Ganzglas-Seitenteile

Das Modell Viggo Mineral ist nur mit erhabenen Lisenen lieferbar.

# VERSPIELTE FORMEN



**Modell Fairy 2 . (P)**  
flügelabdeckendes Türblatt, Designglas „Freetown“,  
Klarglas mit Teilmattierung und Glaskristallsteinen, Griff Fairy



**Modell Fairy 2 . (P)**  
flügelabdeckendes Türblatt, Haustür und Seitenteil Glas „Fontaine“,  
Klarglas mit Teilmattierung, Griff Fairy

## INKLUSIVE

- Außen flügelabdeckendes Türblatt
- 3-fach Wärmefunktionsglas bis Ug 0,9 W/m²K
- Vielfältige Glasvarianten
- Freie Farbauswahl aus über 100 Farben
- Hochwertige Applikationen:  
Außenseite erhabene 5 mm Edelstahllisenen
- Abgestimmte Innen- und Außenansicht, Innenseite Ziernuten

## ZUSATZOPTIONEN

- Beidseitig flügelabdeckendes Türblatt
- Hochwertige Designverglasungen
- Holz- und Dekoroberflächen
- Hochwertige Applikationen:  
Innenseite erhabene 5 mm Edelstahllisenen anstatt Ziernuten
- Hochwertige Designgriffe mit Fingerprint / Spionkamera
- Individuelle Sicherheitsausstattung
- Edelstahl- oder schwarzer Trittschutz planflächig 40 mm
- Designbezogene Ganzglas-Seitenteile



**Modell Abacus 2 . (P)** . flügelabdeckendes Türblatt,  
Haustür Glas „Alexandria“, Klarglas mit Teilmattierung,  
Seitenteil Glas „Arima“, Klarglas mit Teilmattierung, Griff Magic 1200 mm

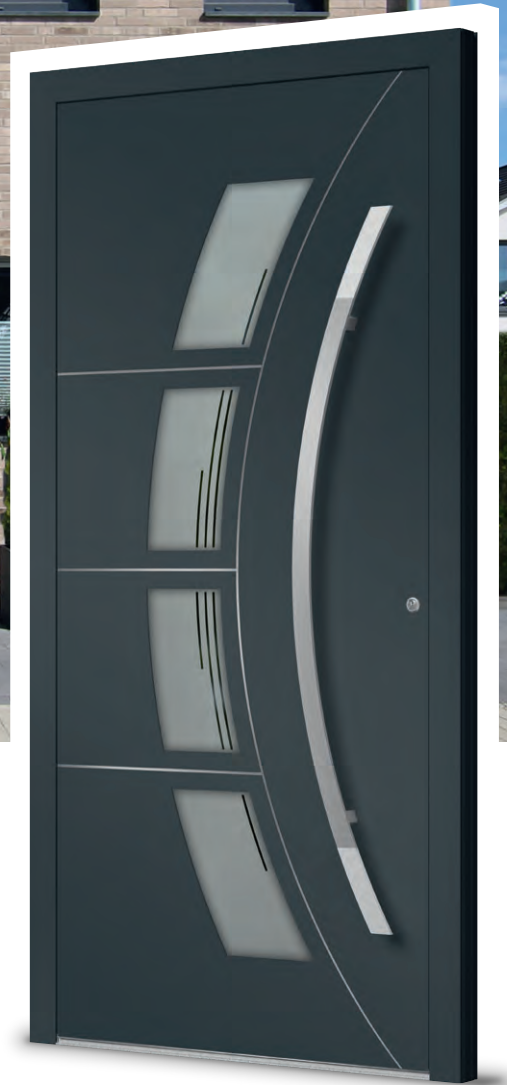

**Modell Abacus 2 . (P)**  
flügelabdeckendes Türblatt, Glas „Aurich“,  
Klarglas mit Teilmattierung, Griff Abacus

## INKLUSIVE

- Außen flügelabdeckendes Türblatt
- 3-fach Wärmefunktionsglas bis Ug 0,9 W/m²K
- Vielfältige Glasvarianten
- Freie Farbauswahl aus über 100 Farben
- Hochwertige Applikationen:  
Außenseite erhabene 5 mm Edelstahllisenen
- Abgestimmte Innen- und Außenansicht, Innenseite Ziernuten

## ZUSATZOPTIONEN

- Beidseitig flügelabdeckendes Türblatt
- Hochwertige Designverglasungen
- Holz- und Dekoroberflächen
- Hochwertige Applikationen:  
Innenseite erhabene 5 mm Edelstahllisenen anstatt Ziernuten
- Hochwertige Designgriffe mit Fingerprint / Spionkamera
- Individuelle Sicherheitsausstattung
- Edelstahl- oder schwarzer Trittschutz planflächig 40 mm
- Designbezogene Ganzglas-Seitenteile



## MODELL WONDERFUL

eingesetztes Türblatt, Haustür Klarglas mit Teilmattierung und matter Edelstahlapplikation, Seitenteil „Honey“, Klarglas mit Teilmattierung, Griff Sacora

### Modell Wonderful .

eingesetztes Türblatt, Klarglas mit Teilmattierung und matter Edelstahlapplikation, Griff Sacora

## INKLUSIVE

- In den Türflügel eingesetzte Ganzglasfüllung
- 3-fach Wärmefunktionsglas bis Ug 1,2 W/m<sup>2</sup>K
- Beidseitig Verbundsicherheitsglas (VSG) 6 mm
- Weiße Haustür
- Edelstahlapplikation und Mattierung im Scheibenzwischenraum
- Innen- und Außenansicht gleich

## ZUSATZOPTIONEN

- 3-fach Wärmefunktionsglas bis Ug 0,8 W/m<sup>2</sup>K
- Hochwertige Designgriffe
- Individuelle Sicherheitsausstattung
- Refloglas zur verminderten Durchsicht der Klarglasflächen
- Designbezogene Ganzglas-Seitenteile



## INKLUSIVE

- In den Türflügel eingesetztes Türblatt
- 2-fach Wärmefunktionsglas bis Ug 1,4 W/m²K
- Vier Gläser zur Auswahl: Chinchilla weiß, Klarglas, Mastercarré, vollflächige Mattierung „Bonn“
- Weiße Haustür
- Innen- und Außenansicht gleich

## ZUSATZOPTIONEN

- Ein- oder beidseitig flügelabdeckendes Türblatt
- 3-fach Wärmefunktionsglas bis Ug 0,9 W/m²K
- Hochwertige Designverglasungen
- Freie Farbauswahl aus über 100 Farben
- Holz- und Dekoroberflächen
- Hochwertige Designgriffe mit Fingerprint / Spionkamera
- Individuelle Sicherheitsausstattung
- Edelstahl- oder schwarzer Trittschutz planflächig 40 mm
- Designbezogene Ganzglas-Seitenteile

### MODELL NAMO 2

#### Modell NamO 2

flügelabdeckendes Türblatt, Haustür Glas „Norwich“, Klarglas mit Teilmattierung und Seitenteile Glas „Berlin“, Klarglas mit Teilmattierung, Griff Merkur 1200 mm



#### Modell NamO 2

flügelabdeckendes Türblatt, Designglas „Manga“, Klarglas mit Teilmattierung in zwei unterschiedlich starken Mattierungsstufen, Griff Ameland schwarz



**Modell Sunset Boulevard** . Ⓛ

eingesetztes Türblatt, Klarglas mit Teilmattierung, Applikation Siena Noce und matter Edelstahlapplikation, Griff Maike



**Modell Remember** . Ⓛ

eingesetztes Türblatt, Klarglas mit Teilmattierung und matter Edelstahlapplikation, Griff Maike

Sie mögen lichtdurchflutete Räume, helle Farben und glatte, pflegeleichte Oberflächen? Um sich wohlfühlen, brauchen Sie das Gefühl von Weite? Dann sind Sie hier richtig. Alle Ganzglas-Modelle zeichnen sich durch große Glasflächen und hohen Lichteinfall aus.



**Glasinformationen:**

1. Verbund-sicherheitsglas (VSG) 6 mm als Wärmefunktionsglas bis Ug 1,2 W/m<sup>2</sup>K auf der Türinnenseite
2. Klarglas, 4 mm mit Gestaltungselementen
3. Verbund-sicherheitsglas (VSG) 6 mm auf der Türaußenseite



MODELL REMEMBER ⓘ

eingesetztes Türblatt, Haustür Klarglas mit Teilmattierung und matter Edelstahlapplikation, Seitenteile „Dream“, vollflächige Mattierung, Griff Merkur 1000 mm

## INKLUSIVE

- In den Türflügel eingesetzte Ganzglasfüllung
- 3-fach Wärmefunktionsglas bis Ug 1,2 W/m<sup>2</sup>K
- Beidseitig Verbundsicherheitsglas (VSG) 6 mm
- Weiße Haustür
- Edelstahlapplikation mit Applikation Siena Noce und Mattierung (Modell Sunset Boulevard) Edelstahlapplikation und Mattierung (Modell Remember) im Scheibenzwischenraum
- Innen- und Außenansicht gleich

## ZUSATZOPTIONEN

- 3-fach Wärmefunktionsglas bis Ug 0,8 W/m<sup>2</sup>K
- Hochwertige Designgriffe
- Individuelle Sicherheitsausstattung
- Refloglas zur verminderten Durchsicht der Klarglasflächen
- Designbezogene Ganzglas-Seitenteile

# MODERNE ARCHITEKTUR

// BUNGALOW





Modern  
Kubus

Modern  
Stachvilla

Modern  
Bungalow

Modern  
Ein-/Zweifamilienhaus

Traditionell  
Landhaus

Traditionell  
Ein-/Zweifamilienhaus

Technik

Zubehör

Übersicht

## MODELL ROBIN 2

flügelabdeckendes Türblatt,  
Haustür und Seitenteile Glas „Halifax“,  
Klarglas mit Teilmattierung, Griff Topas 1220 mm,  
planflächiger Edelstahl-Trittschutz 40 mm

# MODERNE ARCHITEKTUR

// BUNGALOW



## Modell Heldan 2 .

flügelabdeckendes Türblatt, Glas „Joplin“,  
Klarglas mit Teilmattierung, Griff Topas 1220 mm,  
planflächiger Edelstahl-Trittschutz 40 mm



## Modell Heldan 6E .

eingesetztes Türblatt, Holzdekor, Glas „Berlin“,  
Klarglas mit Teilmattierung, Griff Sacora

## INKLUSIVE

- In den Türflügel eingesetztes Türblatt
- 2-fach Wärmefunktionsglas bis Ug 1,1 W/m<sup>2</sup>K
- Vier Gläser zur Auswahl: Chinchilla weiß, Klarglas, Mastercarré, vollflächige Mattierung „Bonn“
- Weiße Haustür
- Außenseite erhabene 35 mm Edelstahlrahmen, Innenseite ohne Edelstahlrahmen (Modell Heldan 6E)
- Innen- und Außenansicht gleich (Modell Heldan 2)

## ZUSATZOPTIONEN

- Ein- oder beidseitig flügelabdeckendes Türblatt
- 3-fach Wärmefunktionsglas bis Ug 0,7 W/m<sup>2</sup>K
- Hochwertige Designverglasungen
- Freie Farbauswahl aus über 100 Farben
- Holz- und Dekoroberflächen
- Beidseitig erhabene 35 mm Edelstahlrahmen (Modell Heldan 6E)
- Planflächige 35 mm Edelstahlrahmen, einseitig oder beidseitig (Modell Heldan 6E)
- Hochwertige Designgriffe mit Fingerprint / Spionkamera
- Individuelle Sicherheitsausstattung
- Edelstahl- oder schwarzer Trittschutz planflächig 40 mm
- Designbezogene Ganzglas-Seitenteile



## MODELL HELDAN 2

flügelabdeckendes Türblatt,  
 Haustür und Seitenteil Glas „Berlin“, Klarglas mit  
 Teilmattierung, Griff Topas 1620 mm,  
 planflächiger Edelstahl-Trittschutz 40 mm

▣ Es stehen Ihnen für alle abgebildeten Modelle eine Vielzahl von Feinstrukturfarben zur Auswahl. Siehe Seite 128.

Hier eine kleine Auswahl der beliebtesten:

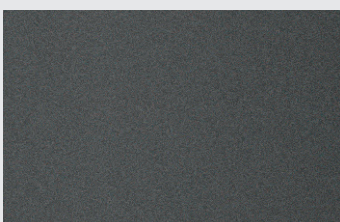

DB 703  
 Feinstruktur

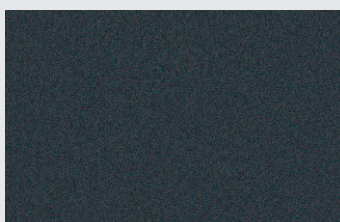

RAL 7016 Anthrazitgrau  
 Feinstruktur

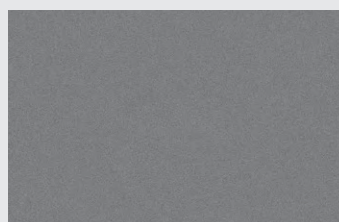

RAL 9007 Graualuminium  
 Feinstruktur

Modern  
 Kubus

Modern  
 Stadtvilla

Modern  
 Bungalow

Modern  
 Ein-/Zweifamilienhaus

Traditionell  
 Landhaus

Traditionell  
 Ein-/Zweifamilienhaus

Technik

Zubehör

Übersicht

## MODELL TIROS 2

flügelabdeckendes Türblatt,  
Glas „Bonn“, vollflächige Mattierung,  
Griff Line



## Modell Tiros 2 .

flügelabdeckendes Türblatt, Haustür Glas „Goa“, Klarglas mit  
Teilmattierung, Seitenteil Glas „Berlin“, Klarglas mit Teilmattierung,  
Griff Topas 1420 mm



## Modell Tiros 6E .

eingesetztes Türblatt, Glas „Bonn“,  
vollflächige Mattierung, Griff Maike



# MODERNE ARCHITEKTUR

// BUNGALOW

## INKLUSIVE

- In den Türflügel eingesetztes Türblatt
- 2-fach Wärmefunktionsglas bis Ug 1,1 W/m<sup>2</sup>K
- Vier Gläser zur Auswahl: Chinchilla weiß, Klarglas, Mastercarré, vollflächige Mattierung „Bonn“
- Weiße Haustür
- Außenseite 15 mm Ziernuten, Innenseite ohne Ziernuten (Modell Robin 2)
- Außenseite erhabene 35 mm Edelstahlrahmen, Innenseite ohne Edelstahlrahmen (Modell Tiros 6E)
- Innen- und Außenansicht gleich (Modell Tiros 2)

## ZUSATZOPTIONEN

- Ein- oder beidseitig flügelabdeckendes Türblatt
- 3-fach Wärmefunktionsglas bis Ug 0,7 W/m<sup>2</sup>
- Hochwertige Designverglasungen
- Freie Farbauswahl aus über 100 Farben
- Holz- und Dekoroberflächen (Modelle Tiros 2 und Tiros 6E)
- Abgestimmte Innen- und Außenansicht, Innenseite Ziernuten (Modell Robin 2)
- Beidseitig erhabene 35 mm Edelstahlrahmen (Modell Tiros 6E)
- Planflächige 35 mm Edelstahlrahmen, einseitig oder beidseitig (Modell Tiros 6E)
- Hochwertige Designgriffe mit Fingerprint / Spionkamera
- Individuelle Sicherheitsausstattung
- Edelstahl- oder schwarzer Trittschutz planflächig 40 mm
- Designbezogene Ganzglas-Seitenteile

Holz- und Dekoroberflächen sind beim Modell Robin 2 nicht möglich.

## MODELL ROBIN 2

flügelabdeckendes Türblatt,  
Glas „Halifax“, Klarglas mit Teilmattierung,  
Griff Topas 1220 mm, planflächiger Edelstahl-Trittschutz 40 mm

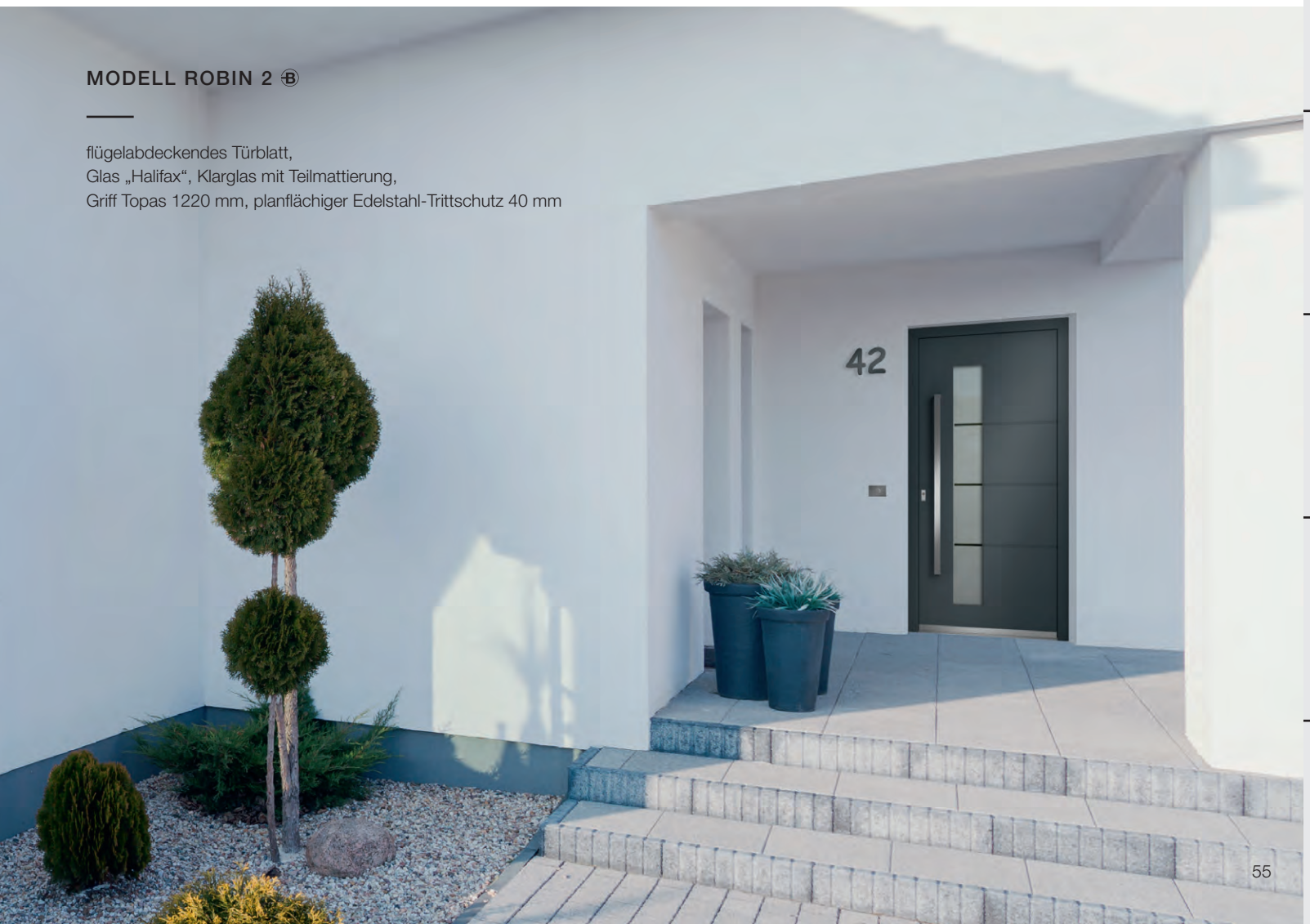

# CLEAN & PURISTISCH

Minimalismus ist im Trend. Das gilt nicht nur im Interior, sondern lässt sich auch auf die gesamte Architektur und damit auch auf die Wahl Ihrer Haustür übertragen.



**Modell Taro .**   
flügelabdeckendes Türblatt, Griff Viggo



**Modell Aurel .**   
flügelabdeckendes Türblatt, Seitenteil Glas „Baku“,  
Klarglas mit Teilmattierung, Griff Topas 1620 mm

■ Holz- und Dekoroberflächen sind bei den Modellen Taro und Aurel mit Ziernuten nicht möglich.

## INKLUSIVE

- In den Türflügel eingesetztes Türblatt
- Weiße Haustür
- Außenseite wahlweise 4 (Modell Aurel) oder 5 (Modell Taro) 15 mm Ziernuten, Innenseite ohne Ziernuten
- Individuelle Sicherheitsausstattung RC2

## ZUSATZOPTIONEN

- Ein- oder beidseitig flügelabdeckendes Türblatt
- Freie Farbauswahl aus über 100 Farben
- Abgestimmte Innen- und Außenansicht, Innenseite Ziernuten
- Hochwertige Designgriffe mit Fingerprint / Spionkamera
- Edelstahl- oder schwarzer Trittschutz planflächig 40 mm
- LED-Lichtpaneel auf der Innenseite
- Designbezogene Ganzglas-Seitenteile

## MODELL AUREL ®

flügelabdeckendes Türblatt,  
Seitenteil Glas „Baku“, Klarglas mit Teilmattierung,  
Griff Topas 1620 mm schwarz



Modern  
Kubus

Modern  
Stachvila

Modern  
Bungalow

Modern  
Ein-/Zweifamilienhaus

Traditionell  
Landhaus

Traditionell  
Ein-/Zweifamilienhaus

Technik

Zubehör

Übersicht

▣ Viele weitere Farben zur Auswahl, siehe Seite 128.



**Modell Belcanto 2 . ⑧**  
flügelabdeckendes Türblatt, Glas „Halifax“,  
Klarglas mit Teilmattierung, Griff Sacora



**Modell Belcanto 2 . ⑧**  
eingesetztes Türblatt, Designglas „Tessin“, Klarglas mit Teilmattierung,  
vorne und hinten, in dreidimensionaler Tiefenwirkung, Griff Maike



**MODELL BELCANTO 2 . ⑧**

flügelabdeckendes Türblatt,  
Haustür und Seitenteil Glas „Halifax“,  
Klarglas mit Teilmattierung,  
Griff Merkur 1400 mm



### MODELL TRENDY 2

flügelabdeckendes Türblatt,  
Haustür und Seitenteil Glas „Berlin“, Klarglas mit Teilmattierung,  
Griff Merkur 1600 mm

## INKLUSIVE

- In den Türflügel eingesetztes Türblatt
- 2-fach Wärmefunktionsglas bis Ug 1,1 W/m²K
- Vier Gläser zur Auswahl: Chinchilla weiß, Klarglas, Mastercarré, vollflächige Mattierung „Bonn“
- Weiße Haustür
- Außenseite 15 mm Ziernuten, Innenseite ohne Ziernuten (Modell Belcanto 2)
- Innen- und Außenansicht gleich (Modell Trendy 2)

## ZUSATZOPTIONEN

- Ein- oder beidseitig flügelabdeckendes Türblatt
- 3-fach Wärmefunktionsglas bis Ug 0,7 W/m²K (Designglas „Tessin“ Ug 1,1 W/m²K, Modell Belcanto 2)
- Hochwertige Designverglasungen
- Freie Farbauswahl aus über 100 Farben
- Holz- und Dekoroberflächen (Modell Trendy 2)
- Abgestimmte Innen- und Außenansicht, Innenseite Ziernuten
- Hochwertige Designgriffe mit Fingerprint / Spionkamera
- Individuelle Sicherheitsausstattung
- Edelstahl- oder schwarzer Trittschutz planflächig 40 mm
- Designbezogene Ganzglas-Seitenteile

 Holz- und Dekoroberflächen sind beim Modell Belcanto 2 nicht möglich.

Modern  
Kubus

Modern  
Stachvila

Modern  
Bungalow

Modern  
Ein-/Zweifamilienhaus

Traditionell  
Landhaus

Traditionell  
Ein-/Zweifamilienhaus

Technik

Zubehör

Übersicht

# MODERNE ARCHITEKTUR

// BUNGALOW

■ Holz- und Dekoroberflächen sind beim Modell Lennox 2 nicht möglich.



Detail Designglas „Durban“ und Ziernuten

## Modell Lennox 2 .

flügelabdeckendes Türblatt, Designglas „Durban“,  
Klarglas mit Teilmattierung in zwei unterschiedlich starken  
Mattierungsstufen, Griff Merkur 1000 mm

## INKLUSIVE

- In den Türflügel eingesetztes Türblatt
- 2-fach Wärmefunktionsglas bis Ug 1,4 W/m<sup>2</sup>K
- Vier Gläser zur Auswahl: Chinchilla weiß, Klarglas, Mastercarré, vollflächige Mattierung „Bonn“
- Weiße Haustür
- Außenseite 5 mm Ziernuten, Innenseite ohne Ziernuten

## ZUSATZOPTIONEN

- Ein- oder beidseitig flügelabdeckendes Türblatt
- 3-fach Wärmefunktionsglas bis Ug 0,9 W/m<sup>2</sup>K
- Hochwertige Designverglasungen
- Freie Farbauswahl aus über 100 Farben
- Abgestimmte Innen- und Außenansicht, Innenseite Ziernuten
- Hochwertige Designgriffe mit Fingerprint / Spionkamera
- Individuelle Sicherheitsausstattung
- Edelstahl- oder schwarzer Trittschutz planflächig 40 mm
- Designbezogene Ganzglas-Seitenteile

## MODELL JUNO 4

flügelabdeckendes Türblatt, Haustür Glas „Ecuador“, Klarglas mit Teilmattierung,  
Seitenteil Glas „Antwerpen“, Klarglas mit Teilmattierung, Griff Magic 1400 mm

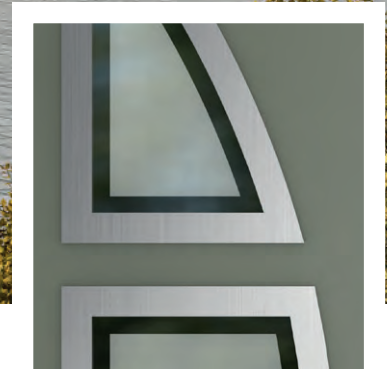

Das Modell Juno 4 ist als Juno 6E auch mit Edelstahlrahmen lieferbar.

**Detail:** Glas „Berlin“, Klarglas mit Teilmattierung

## INKLUSIVE

- In den Türflügel eingesetztes Türblatt
- 2-fach Wärmefunktionsglas bis Ug 1,1 W/m<sup>2</sup>K
- Vier Gläser zur Auswahl: Chinchilla weiß, Klarglas, Mastercarré, vollflächige Mattierung „Bonn“
- Weiße Haustür
- Außenseite erhabene 35 mm Edelstahlrahmen, Innenseite ohne Edelstahlrahmen (Modell Juno 6E)
- Innen- und Außenansicht gleich (Modell Juno 4)

## ZUSATZOPTIONEN

- Ein- oder beidseitig flügelabdeckendes Türblatt
- 3-fach Wärmefunktionsglas bis Ug 0,7 W/m<sup>2</sup>
- Hochwertige Designverglasungen
- Freie Farbauswahl aus über 100 Farben
- Holz- und Dekoroberflächen
- Beidseitig erhabene 35 mm Edelstahlrahmen (Modell Juno 6E)
- Planflächige 35 mm Edelstahlrahmen / einseitig oder beidseitig (Modell Juno 6E)
- Hochwertige Designgriffe mit Fingerprint / Spionkamera
- Individuelle Sicherheitsausstattung
- Edelstahl- oder schwarzer Trittschutz planflächig 40 mm
- Designbezogene Ganzglas-Seitenteile



### MODELL SPRINGTIME

eingesetztes Türblatt, Klarglas  
mit Teilmattierung und matten Edelstahlapplikationen,  
Griff Gracia

### INKLUSIVE

- In den Türflügel eingesetzte Ganzglasfüllung
- 3-fach Wärmefunktionsglas bis Ug 1,2 W/m<sup>2</sup>K
- Beidseitig Verbundsicherheitsglas (VSG) 6 mm
- Weiße Haustür
- Edelstahlapplikationen und Mattierung im Scheibenzwischenraum
- Innen- und Außenansicht gleich

### ZUSATZOPTIONEN

- 3-fach Wärmefunktionsglas bis Ug 0,8 W/m<sup>2</sup>K
- Hochwertige Designgriffe
- Individuelle Sicherheitsausstattung
- Refloglas zur verminderten Durchsicht der Klarglasflächen
- Designbezogene Ganzglas-Seitenteile

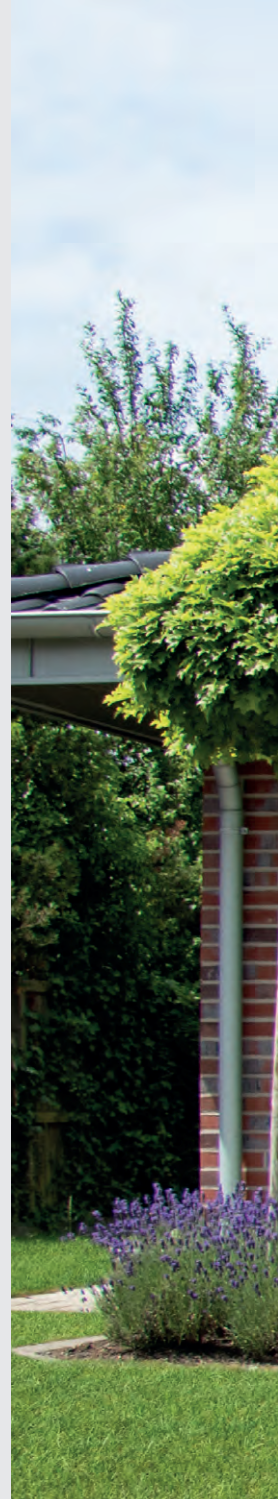



## MODELL MORNING STAR

eingesetztes Türblatt, Haustür Klarglas mit Teilmattierung und matten Edelstahlapplikationen, Seitenteile „Summertime“, Klarglas mit Teilmattierung und matter Edelstahlapplikation, Griff Sacora



 Beidseitig sichtbare Edelstahl-Applikationen im Scheibenzwischenraum.



Abb. links: Springtime  
Abb. rechts: Morning Star

Modern  
Kubus

Modern  
Stachvilla

Modern  
Bungalow

Modern  
Ein-/Zweifamilienhaus

Traditionell  
Landhaus

Traditionell  
Ein-/Zweifamilienhaus

Technik

Zubehör

Übersicht

# MODERNE ARCHITEKTUR

// EIN- UND ZWEIFAMILIENHAUS

## MODELL LAGUNA 2

flügelabdeckendes Türblatt, Haustür Glas „Bonn“, vollflächige Mattierung, Seitenteile Glas „Berlin“, Klarglas mit Teilmattierung, Griff Topas 1220 mm, planflächiger Edelstahl-Trittschutz 40 mm





Modern  
Kubus

Modern  
Stachvilla

Modern  
Bungalow

Modern  
Ein-/Zweifamilienhaus

Traditionell  
Landhaus

Traditionell  
Ein-/Zweifamilienhaus

Technik

Zubehör

Übersicht

# MODERNE ARCHITEKTUR

// EIN- UND ZWEIFAMILIENHAUS



**Modell Faunus 2 . ⑧**  
flügelabdeckendes Türblatt,  
Designglas „Edmonton“, Klarglas mit  
Teilmattierung in zwei unterschiedlich starken  
Mattierungsstufen, Griff Topas 1620 mm



**Modell Faunus 2 . ⑧**  
eingesetztes Türblatt, Glas „Berlin“, Klarglas mit  
Teilmattierung, Griff Maike



## MODELL FAUNUS 6E

flügelabdeckendes Türblatt, Haustür und Seitenteil Glas „Bonn“,  
vollflächige Mattierung, Griff Topas 1620 mm, planflächiger Edelstahl-Trittschutz 40 mm,  
PZ-Rosette 1738 mit planflächigem Schlüsselschutz

## INKLUSIVE

- In den Türflügel eingesetztes Türblatt
- 2-fach Wärmefunktionsglas bis Ug 1,1 W/m<sup>2</sup>K
- Vier Gläser zur Auswahl: Chinchilla weiß, Klarglas, Mastercarré, vollflächige Mattierung „Bonn“
- Weiße Haustür
- Außenseite erhabener 35 mm Edelstahlrahmen, Innenseite ohne Edelstahlrahmen (Modell Faunus 6E)
- Innen- und Außenansicht gleich (Modell Faunus 2)

## ZUSATZOPTIONEN

- Ein- oder beidseitig flügelabdeckendes Türblatt
- 3-fach Wärmefunktionsglas bis Ug 0,7 W/m<sup>2</sup>K
- Hochwertige Designverglasungen
- Freie Farbauswahl aus über 100 Farben
- Holz- und Dekoroberflächen
- Beidseitig erhabener 35 mm Edelstahlrahmen (Modell Faunus 6E)
- Planflächige 35 mm Edelstahlrahmen, einseitig oder beidseitig (Modell Faunus 6E)
- Hochwertige Designgriffe mit Fingerprint / Spionkamera
- Individuelle Sicherheitsausstattung
- Edelstahl- oder schwarzer Trittschutz planflächig 40 mm
- Designbezogene Ganzglas-Seitenteile



### MODELL BRANDIR 2

flügelabdeckendes Türblatt, Holzdekor,  
Haustür und Seitenteil Glas „Bonn“, vollflächige Mattierung,  
Griff Merkur 1600 mm



**Detail** Designglas „Edmonton“, Klarglas mit  
Teil mattierung in zwei unterschiedlich starken  
Mattierungsstufen



### Modell Brandir 2 . (P)

flügelabdeckendes Türblatt, Designglas „Edmonton“, Klarglas mit Teilmattierung in zwei unterschiedlich starken Mattierungsstufen, Griff Topas 1220 mm



### Modell Brandir 2 . (P)

flügelabdeckendes Türblatt, Glas „Berlin“, Klarglas mit Teilmattierung, Griff Vinzenz mit Eichenholz

## INKLUSIVE

- Außen flügelabdeckendes Türblatt
- 3-fach Wärmefunktionsglas bis Ug 0,7 W/m<sup>2</sup>K
- Vielfältige Glasvarianten
- Freie Farbauswahl aus über 100 Farben
- Beidseitig Ornamentrahmen, auf Wunsch andersfarbig
- Innen- und Außenansicht gleich

## ZUSATZOPTIONEN

- Beidseitig flügelabdeckendes Türblatt
- Hochwertige Designverglasungen
- Holz- und Dekoroberflächen
- Hochwertige Designgriffe mit Fingerprint / Spionkamera
- Individuelle Sicherheitsausstattung
- Edelstahl- oder schwarzer Trittschutz planflächig 40 mm
- Designbezogene Ganzglas-Seitenteile



**Modell Laguna 2 .**   
 eingesetztes Türblatt, Holzdekor, Glas „Berlin“, Klarglas mit  
 Teilmattierung, Griff Maike



**Modell Laguna 6E .**   
 flügelabdeckendes Türblatt, Glas „Lindos“,  
 Klarglas mit Teilmattierung, Griff Merkur 1400 mm







### MODELL LAGUNA 6E

flügelabdeckendes Türblatt,  
Haustür Glas „Lindos“, Klarglas mit Teilmattierung,  
Seitenteile Glas „Berlin“, Klarglas mit Teilmattierung,  
Griff Topas 1220 mm, planflächiger Edelstahl-Trittschutz 40 mm

## INKLUSIVE

- In den Türflügel eingesetztes Türblatt
- 2-fach Wärmefunktionsglas bis Ug 1,1 W/m<sup>2</sup>K
- Vier Gläser zur Auswahl: Chinchilla weiß, Klarglas, Mastercarré, vollflächige Mattierung „Bonn“
- Weiße Haustür
- Außenseite erhabene 35 mm Edelstahlrahmen, Innenseite ohne Edelstahlrahmen (Modell Laguna 6E)
- Innen- und Außenansicht gleich (Modell Laguna 2)

### Modell Laguna 2 (linke Abb.)

flügelabdeckendes Türblatt, Haustür Glas „Bonn“, vollflächige Mattierung, Seitenteil Glas „Galway“, Klarglas mit Teilmattierung, Griff Topas 1220 mm, planflächiger Edelstahl-Trittschutz 40 mm

## ZUSATZOPTIONEN

- Ein- oder beidseitig flügelabdeckendes Türblatt
- 3-fach Wärmefunktionsglas bis Ug 0,7 W/m<sup>2</sup>K
- Hochwertige Designverglasungen
- Freie Farbauswahl aus über 100 Farben
- Holz- und Dekoroberflächen
- Beidseitig erhabene 35 mm Edelstahlrahmen (Modell Laguna 6E)
- Planflächige 35 mm Edelstahlrahmen, einseitig oder beidseitig (Modell Laguna 6E)
- Hochwertige Designgriffe mit Fingerprint / Spionkamera
- Individuelle Sicherheitsausstattung
- Edelstahl- oder schwarzer Trittschutz planflächig 40 mm
- Designbezogene Ganzglas-Seitenteile

## MODELL LENWE 2

flügelabdeckendes Türblatt,  
Klarglas, Griff Merkur 1600 mm

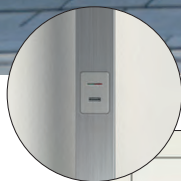

Fingerprint im Griff

Smart Home Zubehör finden Sie auf den Seiten 140 - 143



**Modell Lenwe 6E **  
flügelabdeckendes Türblatt, Klarglas,  
Griff Topas 1020 mm mit Fingerprint



**Modell Lenwe 2 **  
eingesetztes Türblatt, Refloglas, Griff Maike

# MODERNE ARCHITEKTUR

// EIN- UND ZWEIFAMILIENHAUS

## INKLUSIVE

- In den Türflügel eingesetztes Türblatt
- 2-fach Wärmefunktionsglas bis Ug 1,1 W/m<sup>2</sup>K
- Vier Gläser zur Auswahl: Chinchilla weiß, Klarglas, Mastercarré, vollflächige Mattierung „Bonn“
- Weiße Haustür
- Außenseite erhabene 35 mm Edelstahlrahmen, Innenseite ohne Edelstahlrahmen (Modell Lenwe 6E)
- Innen- und Außenansicht gleich (Modelle Lenwe 2 und Balar 2)

## ZUSATZOPTIONEN

- Ein- oder beidseitig flügelabdeckendes Türblatt
- 3-fach Wärmefunktionsglas bis Ug 0,7 W/m<sup>2</sup>K
- Hochwertige Designverglasungen
- Freie Farbauswahl aus über 100 Farben
- Holz- und Dekoroberflächen
- Beidseitig erhabene 35 mm Edelstahlrahmen (Modell Lenwe 6E)
- Planflächige 35 mm Edelstahlrahmen, einseitig oder beidseitig (Modell Lenwe 6E)
- Hochwertige Designgriffe mit Fingerprint / Spionkamera
- Individuelle Sicherheitsausstattung
- Edelstahl- oder schwarzer Trittschutz planflächig 40 mm
- Designbezogene Ganzglas-Seitenteile



### MODELL BALAR 2

flügelabdeckendes Türblatt,  
Haustür und Seitenteil Glas „Berlin“, Klarglas mit Teilmattierung,  
Griff Topas 820 mm



**Modell Venus 2 . ®**

flügelabdeckendes Türblatt, Haustür und Seitenteil  
 Glas „Antwerpen“, Klarglas mit Teilmattierung, Griff Topas 1420 mm,  
 planflächiger Edelstahl-Trittschutz 40 mm



**Modell Venus 6E . ®**

eingesetztes Türblatt, Glas „Bonn“, vollflächige  
 Mattierung, Griff Merkur 1200 mm



**MODELL VENUS 2 ®**

flügelabdeckendes Türblatt, Haustür und Seitenteil  
 Glas „Berlin“, Klarglas mit Teilmattierung, Griff Merkur  
 1600 mm schwarz



## MODELL MORIAS 2

flügelabdeckendes Türblatt, Haustür Glas „Malawi“, Klarglas mit Teilmattierung, Seitenteile-Glas „Berlin“, Klarglas mit Teilmattierung, Griff Jenny 800 mm

## INKLUSIVE

- In den Türflügel eingesetztes Türblatt
- 2-fach Wärmefunktionsglas bis Ug 1,1 W/m<sup>2</sup>K
- Vier Gläser zur Auswahl: Chinchilla weiß, Klarglas, Mastercarré, vollflächige Mattierung „Bonn“
- Weiße Haustür
- Außenseite erhabene 35 mm Edelstahlrahmen, Innenseite ohne Edelstahlrahmen (Modell Venus 6E)
- Innen- und Außenansicht gleich (Modelle Venus 2 und Morias 2)

## ZUSATZOPTIONEN

- Ein- oder beidseitig flügelabdeckendes Türblatt
- 3-fach Wärmefunktionsglas bis Ug 0,7 W/m<sup>2</sup>K
- Hochwertige Designverglasungen
- Freie Farbauswahl aus über 100 Farben
- Holz- und Dekoroberflächen
- Beidseitig erhabene 35 mm Edelstahlrahmen (Modell Venus 6E)
- Planflächige 35 mm Edelstahlrahmen, einseitig oder beidseitig (Modell Venus 6E)
- Hochwertige Designgriffe mit Fingerprint / Spionkamera
- Individuelle Sicherheitsausstattung
- Edelstahl- oder schwarzer Trittschutz planflächig 40 mm
- Designbezogene Ganzglas-Seitenteile

Modern  
Kubus

Modern  
Stadtvilla

Modern  
Bungalow

Modern  
Ein-/Zweifamilienhaus

Traditionell  
Landhaus

Traditionell  
Ein-/Zweifamilienhaus

Technik

Zubehör

Übersicht

# MODERNE ARCHITEKTUR

// EIN- UND ZWEIFAMILIENHAUS



■ Holz- und Dekoroberflächen sind beim Modell Deniz 2 nicht möglich.

## Modell Deniz 2 .

flügelabdeckendes Türblatt, Designglas „Durban“,  
Klarglas mit Teilmattierung in zwei unterschiedlich starken  
Mattierungsstufen, Griff Merkur 1800 mm

## INKLUSIVE

- In den Türflügel eingesetztes Türblatt
- 2-fach Wärmefunktionsglas bis Ug 1,1 W/m<sup>2</sup>K
- Vier Gläser zur Auswahl: Chinchilla weiß,  
Klarglas, Mastercarré, vollflächige Mattierung „Bonn“
- Weiße Haustür
- Außenseite 15 mm Ziernuten,  
Innenseite ohne Ziernuten

## Modell Deniz 2 .

eingesetztes Türblatt, Klarglas,  
Griff Merkur 1200 mm

## ZUSATZOPTIONEN

- Ein- oder beidseitig flügelabdeckendes Türblatt
- 3-fach Wärmefunktionsglas bis Ug 0,7 W/m<sup>2</sup>K
- Hochwertige Designverglasungen
- Freie Farbauswahl aus über 100 Farben
- Abgestimmte Innen- und Außenansicht, Innenseite Ziernuten
- Hochwertige Designgriffe mit Fingerprint / Spionkamera
- Individuelle Sicherheitsausstattung
- Edelstahl- oder schwarzer Trittschutz planflächig 40 mm
- Designbezogene Ganzglas-Seitenteile

## MODELL AMROT 6E



### Modell Amrot 6E

flügelabdeckendes Türblatt, Haustür Glas „Alexandria“, Klarglas mit Teilmattierung, Seitenteil Glas „Arima“, Klarglas mit Teilmattierung, Griff Sarah

- Der Edelstahlrahmen sieht auf der Innenseite mindestens genauso gut aus. Standardmäßig im Preis enthalten.

## INKLUSIVE

- Außen flügelabdeckendes Türblatt
- 3-fach Wärmefunktionsglas bis Ug 0,9 W/m<sup>2</sup>K
- Vielfältige Glasvarianten
- Freie Farbauswahl aus über 100 Farben
- Hochwertige Applikationen:  
Beidseitig planflächiger 35 mm Edelstahlrahmen
- Innen- und Außenansicht gleich

## ZUSATZOPTIONEN

- Beidseitig flügelabdeckendes Türblatt
- Hochwertige Designverglasungen
- Holz- und Dekoroberflächen
- Hochwertige Designgriffe mit Fingerprint / Spionkamera
- Individuelle Sicherheitsausstattung
- Edelstahl- oder schwarzer Trittschutz planflächig 40 mm
- Designbezogene Ganzglas-Seitenteile

Modern  
Kubus

Modern  
Stachvilla

Modern  
Bungalow

Modern  
Ein-/Zweifamilienhaus

Traditionell  
Landhaus

Traditionell  
Ein-/Zweifamilienhaus

Technik

Zubehör

Übersicht

## MODELL SARUMA 2 ©

flügelabdeckendes Türblatt,  
Haustür und Seitenteil Glas „Berlin“, Klarglas  
mit Teilmattierung, Griff Maike



### Modell Saruma 2 . ©

flügelabdeckendes Türblatt, Holzdekor,  
Glas „Berlin“, Klarglas mit Teilmattierung, Griff Maike

## INKLUSIVE

- In den Türflügel eingesetztes Türblatt
- 2-fach Wärmefunktionsglas bis Ug 1,4 W/m<sup>2</sup>K
- Vier Gläser zur Auswahl: Chinchilla weiß, Klarglas, Mastercarré, vollflächige Mattierung „Bonn“
- Weiße Haustür
- Beidseitig Ornamentrahmen
- Innen- und Außenansicht gleich

## ZUSATZOPTIONEN

- Ein- oder beidseitig flügelabdeckendes Türblatt
- 3-fach Wärmefunktionsglas bis Ug 0,9 W/m<sup>2</sup>K
- Hochwertige Designverglasungen
- Freie Farbauswahl aus über 100 Farben
- Holz- und Dekoroberflächen
- Ornamentrahmen auf Wunsch andersfarbig
- Hochwertige Designgriffe mit Fingerprint / Spionkamera
- Individuelle Sicherheitsausstattung
- Aufgesetztes Sockelprofil „Classic“
- Designbezogene Ganzglas-Seitenteile



## INKLUSIVE

- In den Türflügel eingesetztes Türblatt
- 2-fach Wärmefunktionsglas bis Ug 1,4 W/m<sup>2</sup>K
- Vier Gläser zur Auswahl: Chinchilla weiß, Klarglas, Mastercarré, vollflächige Mattierung „Bonn“
- Weiße Haustür
- Innen- und Außenansicht gleich

## ZUSATZOPTIONEN

- Ein- oder beidseitig flügelabdeckendes Türblatt
- 3-fach Wärmefunktionsglas bis Ug 0,9 W/m<sup>2</sup>K
- Hochwertige Designverglasungen
- Freie Farbauswahl aus über 100 Farben
- Holz- und Dekoroberflächen
- Hochwertige Designgriffe mit Fingerprint / Spionkamera
- Individuelle Sicherheitsausstattung
- Edelstahl- oder schwarzer Trittschutz planflächig 40 mm
- Designbezogene Ganzglas-Seitenteile

### MODELL COMERO 1

flügelabdeckendes Türblatt, Klarglas,  
Griff Magic 1200 mm schwarz,  
planflächiger Trittschutz 40 mm schwarz



Modern  
Kubus

Modern  
Stadtvilla

Modern  
Bungalow

Modern  
Ein-/Zweifamilienhaus

Traditionell  
Landhaus

Traditionell  
Ein-/Zweifamilienhaus

Technik

Zubehör

Übersicht

# MODERNE ARCHITEKTUR

// EIN- UND ZWEIFAMILIENHAUS



## Modell For You .

eingesetztes Türblatt, Klarglas mit Teilmattierung und matter Edelstahlapplikation, Griff Merkur 1000 mm



## Modell Waterwings .

eingesetztes Türblatt, Klarglas mit Teilmattierung und matten Edelstahlapplikationen, Griff Tilla

## INKLUSIVE

- In den Türflügel eingesetzte Ganzglasfüllung
- 3-fach Wärmefunktionsglas bis Ug 1,2 W/m<sup>2</sup>K
- Beidseitig Verbundsicherheitsglas (VSG) 6 mm
- Weiße Haustür
- Edelstahlapplikationen und Mattierung im Scheibenzwischenraum
- Innen- und Außenansicht gleich

## ZUSATZOPTIONEN

- 3-fach Wärmefunktionsglas bis Ug 0,8 W/m<sup>2</sup>K
- Hochwertige Designgriffe
- Individuelle Sicherheitsausstattung
- Refloglas zur verminderten Durchsicht der Klarglasflächen
- Designbezogene Ganzglas-Seitenteile



## MODELL COOK

innen eingesetztes Türblatt,  
Holzdekor, Glas „Bonn“,  
vollflächige Mattierung,  
Innendrücker Edelstahl

Modern  
Kubus

Modern  
Stachvilla

Modern  
Bungalow

Modern  
Ein-/Zweifamilienhaus

Traditionell  
Landhaus

Traditionell  
Ein-/Zweifamilienhaus

Technik

Zubehör

Übersicht

**Modell Cook . **  
eingesetztes Türblatt,  
Glas Chinchilla weiß, Griff Maike

## INKLUSIVE

- In den Türflügel eingesetztes Türblatt
- 2-fach Wärmefunktionsglas bis Ug 1,1 W/m<sup>2</sup>K
- Zwei Gläser zur Auswahl:  
Chinchilla weiß, Ornament 504
- Weiße Haustür
- Innen- und Außenansicht gleich

## ZUSATZOPTIONEN

- Einseitig flügelabdeckendes Türblatt
- 3-fach Wärmefunktionsglas bis Ug 0,7 W/m<sup>2</sup>K
- Vollflächige Mattierung „Bonn“  
(nur in Kombination mit 3-fach Wärmefunktionsglas lieferbar)
- Freie Farbauswahl aus über 100 Farben
- Holz- und Dekoroberflächen
- Hochwertige Designgriffe
- Individuelle Sicherheitsausstattung
- Edelstahl- oder schwarzer Trittschutz planflächig 40 mm
- Designbezogene Ganzglas-Seitenteile



# ÜBERZEUGENDE KLARHEIT

Sie mögen lichtdurchflutete Räume? Dann sind Sie hier genau richtig. Diese Modelle zeichnen sich durch große Glasflächen und hohen Lichteinfall aus. Das Besondere hier sind die schwarzen Designelemente, mit denen Ihre neue Haustür voll im Trend liegt.



**Modell My Girl** .   
eingesetztes Türblatt, Klarglas mit Teilmattierung in zwei unterschiedlich starken Mattierungsstufen und matten Edelstahllisenen, Griff Merkur 1600 mm



**Modell Marigold** .   
eingesetztes Türblatt, Klarglas mit Teilmattierung in zwei unterschiedlich starken Mattierungsstufen und schwarzen Lisenen, Griff Merkur 1600 mm schwarz



### MODELL FURISO

eingesetztes Türblatt, Haustür Klarglas mit Teilmattierung und schwarzen Lisenen, Seitenteil „Funny“, Klarglas mit Teilmattierung, Griff Merkur 1200 mm

### Modell Furiso

eingesetztes Türblatt, Klarglas mit Teilmattierung und schwarzen Lisenen, Griff Merkur 1800 mm schwarz

## INKLUSIVE

- In den Türflügel eingesetzte Ganzglasfüllung
- 3-fach Wärmefunktionsglas bis Ug 1,2 W/m²K
- Beidseitig Verbundsicherheitsglas (VSG) 6 mm
- Weiße Haustür
- Edelstahllisenen und Mattierung (Modell My Girl) schwarze Lisenen und Mattierung (Modelle Marigold und Furiso) im Scheibenzwischenraum
- Innen- und Außenansicht gleich

## ZUSATZOPTIONEN

- 3-fach Wärmefunktionsglas bis Ug 0,8 W/m²K
- Hochwertige Designgriffe
- Individuelle Sicherheitsausstattung
- Refloglas zur verminderten Durchsicht der Klarglasflächen
- Designbezogene Ganzglas-Seitenteile



Griffe und PZ-Rosetten auch in schwarz lieferbar. Siehe Seite 136 - 147



**Modell Blue Moon .**

eingesetztes Türblatt, Klarglas mit Teilmattierung, schwarze Glaslackierung und matte Edelstahllisenen, Griff Merkur 1200 mm



**Modell Lemon .**

eingesetztes Türblatt, Klarglas mit Teilmattierung, schwarze Glaslackierung und matte Edelstahllisenen, Griff Merkur 1600 mm

**Modell Lemon .** eingesetztes Türblatt, Haustür Klarglas mit Teilmattierung, schwarze Glaslackierung und matte Edelstahllisenen, Seitenteil „Bright“, Klarglas mit Teilmattierung, Griff Merkur 1600 mm



## MODELL SUNSHINE

eingesetztes Türblatt, Haustür  
Klarglas mit Teilmattierung und  
schwarzer Glaslackierung, Seitenteil  
„Hope“, Klarglas mit Teilmattierung,  
Griff Merkur 1600 mm schwarz



**Detail Modell Sunshine**, Klarglas mit Teilmattierung und schwarzer Glaslackierung, Griff Merkur schwarz



## INKLUSIVE

- In den Türflügel eingesetzte Ganzglasfüllung
- 3-fach Wärmefunktionsglas bis Ug 1,2 W/m<sup>2</sup>K
- Beidseitig Verbundsicherheitsglas (VSG) 6 mm
- Weiße Haustür
- Edeldstahlisenen, schwarze Glaslackierung und Mattierung (Modelle Blue Moon und Lemon)  
schwarze Glaslackierung und Mattierung (Modell Sunshine)  
im Scheibenzwischenraum
- Innen- und Außenansicht gleich

## ZUSATZOPTIONEN

- 3-fach Wärmefunktionsglas bis Ug 0,8 W/m<sup>2</sup>K
- Hochwertige Designgriffe
- Individuelle Sicherheitsausstattung
- Refloglas zur verminderten Durchsicht der Klarglasflächen
- Designbezogene Ganzglas-Seitenteile

Modern  
Kubus

Modern  
Stachvila

Modern  
Bungalow

Modern  
Ein-/Zweifamilienhaus

Traditionell  
Landhaus

Traditionell  
Ein-/Zweifamilienhaus

Technik

Zubehör

Übersicht

# TRADITIONELLE ARCHITEKTUR

// LANDHAUS







## MODELL TILDA 1 ©

flügelabdeckendes Türblatt,  
Glas „Rubin“, Klarglas mit Teilmattierung  
und Sternschliff, Griff Edda

# TRADITIONELLE ARCHITEKTUR

// LANDHAUS

## MODELL HANSA 1 ©

flügelabdeckendes Türblatt,  
Glas „Berlin“, Klarglas mit Teilmattierung,  
Griff Magic 800 mm





**Modell Hansa . ©**  
flügelabdeckendes Türblatt, Griff Adele,  
Sockelprofil „Classic“



**Modell Hansa 1 . ©**  
eingesetztes Türblatt, Glas „Cartagena“,  
Klarglas mit Teilmattierung, Griff Anna

▣ Weitere Ornamentgläser zur Auswahl, siehe Seite 133.

## INKLUSIVE

- In den Türflügel eingesetztes Türblatt
- 2-fach Wärmefunktionsglas bis Ug 1,1 W/m<sup>2</sup>K
- Vier Gläser zur Auswahl: Chinchilla weiß, Klarglas, Mastercarré, vollflächige Mattierung „Bonn“
- Weiße Haustür
- Beidseitig Ornamentrahmen
- Abgestimmte Innen- und Außenansicht
- Sicherheitsausstattung RC2 (Modell Hansa)

## ZUSATZOPTIONEN

- Ein- oder beidseitig flügelabdeckendes Türblatt
- 3-fach Wärmefunktionsglas bis Ug 0,7 W/m<sup>2</sup>K
- Hochwertige Designverglasungen
- Freie Farbauswahl aus über 100 Farben
- Holz- und Dekoroberflächen
- Ornamentrahmen auf Wunsch andersfarbig
- Hochwertige Designgriffe mit Fingerprint / Spionkamera
- Individuelle Sicherheitsausstattung (Modell Hansa 1)
- Aufgesetztes Sockelprofil „Classic“
- LED-Lichtpaneel auf der Innenseite (Modell Hansa)
- Designbezogene Ganzglas-Seitenteile



MODELL RENA 1 ©

### Modell Rena 1 . ©

flügelabdeckendes Türblatt, Designglas „Toraja“,  
Klarglas mit Teilmattierung in zwei unterschiedlich starken  
Mattierungsstufen und klarem Rillenschliff, Griff Maike

### INKLUSIVE

- In den Türflügel eingesetztes Türblatt
- 2-fach Wärmefunktionsglas bis Ug 1,1 W/m²K
- Vier Gläser zur Auswahl: Chinchilla weiß,  
Klarglas, Mastercarré, vollflächige Mattierung „Bonn“
- Weiße Haustür
- Beidseitig Ornamentrahmen
- Abgestimmte Innen- und Außenansicht
- Sicherheitsausstattung RC2 (Modell Senta)

### ZUSATZOPTIONEN

- Ein- oder beidseitig flügelabdeckendes Türblatt
- 3-fach Wärmefunktionsglas bis Ug 0,7 W/m²K
- Hochwertige Designverglasungen
- Freie Farbauswahl aus über 100 Farben
- Holz- und Dekoroberflächen
- Ornamentrahmen auf Wunsch andersfarbig
- Hochwertige Designgriffe mit Fingerprint / Spionkamera
- Individuelle Sicherheitsausstattung
- Aufgesetztes Sockelprofil „Classic“
- LED-Lichtpaneel auf der Innenseite (Modell Senta)
- Designbezogene Ganzglas-Seitenteile

# TRADITIONELLE ARCHITEKTUR

// LANDHAUS



**Modell Rena 1 . ©**  
flügelabdeckendes Türblatt, Glas „Roswell“  
Klarglas mit Teilmattierung, Griff Maike



**Modell Senta . ©**  
flügelabdeckendes Türblatt, Griff Ameland

■ Sie erhalten dieses Modell auch als verglaste Variante.

Modern  
Kubus

Modern  
StadtVilla

Modern  
Bungalow

Modern  
Ein-/Zweifamilienhaus

Traditionell  
Landhaus

Traditionell  
Ein-/Zweifamilienhaus

Technik

Zubehör

Übersicht

# ORNAMENTE

Das Modell Izar besticht durch die aufwendigen Ornamentrahmen, die pyramidenförmigen Aufdopplungen und das außergewöhnliche Kopfprofil. So wird es zum echten Hingucker - auch in der Innenansicht!



■ Viele Dekoroberflächen und Farben zur Auswahl, siehe Seite 128 - 129.

## Modell Izar 1 . ©

flügelabdeckendes Türblatt, Designglas „Mainau“, Klarglas mattiert mit klarem Facetten- und Sternschliff, Griff Magic 600 mm, Sockelprofil „Classic“

## INKLUSIVE

- In den Türflügel eingesetztes Türblatt
- 2-fach Wärmefunktionsglas bis Ug 1,1 W/m<sup>2</sup>K
- Vier Gläser zur Auswahl: Chinchilla weiß, Klarglas, Mastercarré, vollflächige Mattierung „Bonn“
- Weiße Haustür
- Beidseitig Ornamentrahmen, innen schlankere Zierprofile
- Abgestimmte Innen- und Außenansicht

## ZUSATZOPTIONEN

- Ein- oder beidseitig flügelabdeckendes Türblatt
- 3-fach Wärmefunktionsglas bis Ug 0,7 W/m<sup>2</sup>K
- Hochwertige Designverglasungen
- Freie Farbauswahl aus über 100 Farben
- Holz- und Dekoroberflächen
- Ornamentrahmen auf Wunsch andersfarbig
- Hochwertige Designgriffe mit Fingerprint / Spionkamera
- Individuelle Sicherheitsausstattung
- Aufgesetztes Sockelprofil „Classic“
- Designbezogene Ganzglas-Seitenteile

## MODELL IZAR 1 ©

innen eingesetztes Türblatt, Haustür Designglas „Mainau“, Klarglas mattiert mit klarem Facetten- und Sternschliff, Seitenteile „Bonn“, vollflächige Mattierung, Innendrücker Edelstahl



Modern  
Kubus

Modern  
Stachvila

Modern  
Bungalow

Modern  
Ein-/Zweifamilienhaus

Traditionell  
Landhaus

Traditionell  
Ein-/Zweifamilienhaus

Technik

Zubehör

Übersicht



**Modell Izar 1 . ©**  
flügelabdeckendes Türblatt, Designglas „Mainau“, Klarglas mattiert mit klarem Facetten- und Sternschliff, Griff Magic 600 mm, Sockelprofil „Classic“



**Modell Izar 1 . ©**  
eingesetztes Türblatt, Holzdekor, Glas „Berlin“, Klarglas mit Teilmattierung, Griff Magic 600 mm



**MODELL JAPIS 3 ©**

innen flügelabdeckendes Türblatt,  
Haustür Glas „Roswell“,  
Klarglas mit Teilmattierung, Seitenteil „Antwerpen“,  
Klarglas mit Teilmattierung, Innendrücker Edelstahl

Das Modell Japis 3 hat in Holz- und Dekoroberfläche keine untere Kassetten-Aufdopplung.



**Modell Japis 3 . ©**

flügelabdeckendes Türblatt, Holzdekor,  
Glas „Messina“, Klarglas mit Teilmattierung,  
Griff Noelle



**Modell Japis 3 . ©**

eingesetztes Türblatt, Bleiverglasung „Jütland“,  
Rand Parsol grau mit Facettenschliff,  
Mitte Gotik weiß mit grauem Facettenmotiv, Griff Roxy



# LANDHAUSSTIL

Idyllisch, gemütlich, naturverbunden: Der Landhausstil erobert unser Zuhause.  
Die traditionelle Formgebung stellt eine gedachte emotionale Verbindung zu einem Leben auf dem Lande her und erinnert in unserer hektischen Zeit an Entschleunigung und Nachhaltigkeit.



## Modell Japis 3 . ©

flügelabdeckendes Türblatt,  
Designglas „Toraja“, Klarglas mit Teilmattierung  
in zwei unterschiedlich starken Mattierungsstufen und klarem  
Rillenschliff, Griff Amelie, Sockelprofil „Classic“

## INKLUSIVE

- In den Türflügel eingesetztes Türblatt
- 2-fach Wärmefunktionsglas bis Ug 1,1 W/m<sup>2</sup>K
- Vier Gläser zur Auswahl: Chinchilla weiß, Klarglas, Mastercarré, vollflächige Mattierung „Bonn“
- Weiße Haustür
- Beidseitig Ornamentrahmen
- Abgestimmte Innen- und Außenansicht

## ZUSATZOPTIONEN

- Ein- oder beidseitig flügelabdeckendes Türblatt
- 3-fach Wärmefunktionsglas bis Ug 0,7 W/m<sup>2</sup>K, Bleiverglasung „Jütland“ Ug 1,4 W/m<sup>2</sup>K
- Hochwertige Designverglasungen
- Freie Farbauswahl aus über 100 Farben
- Holz- und Dekoroberflächen
- Ornamentrahmen auf Wunsch andersfarbig
- Hochwertige Designgriffe mit Fingerprint / Spionkamera
- Individuelle Sicherheitsausstattung
- Aufgesetztes Sockelprofil „Classic“
- Designbezogene Ganzglas-Seitenteile

# TRADITIONELLE ARCHITEKTUR

// LANDHAUS

Das Modell Japis 1 hat in Holz- und Dekoroberfläche keine untere Kassetten-Aufdopplung.



## Modell Japis 1 . ©

flügelabdeckendes Türblatt, Designglas „Celle“,  
Mitte: Spectrum grau, Rand: Eisblumenglas,  
Ecken: Überfang-Glas blau mit sandgestrahltem  
Blumenmotiv, Griff Amelie, Sockelprofil „Classic“

## Modell Japis 1 . ©

eingesetztes Türblatt, Haustür und Seitenteil Glas „Verona“,  
Klarglas mit Teilmattierung, Griff Maike



MODELL JAPIS 1 ©

**Modell Japis 1 . ©**

flügelabdeckendes Türblatt, Glas „Verona“,  
Klarglas mit Teilmattierung, Griff Magic 600 mm, Sockelprofil „Classic“



**INKLUSIVE**

- In den Türflügel eingesetztes Türblatt
- 2-fach Wärmefunktionsglas bis Ug 1,4 W/m²K
- Vier Gläser zur Auswahl: Chinchilla weiß, Klarglas, Mastercarré, vollflächige Mattierung „Bonn“
- Weiße Haustür
- Beidseitig Ornamentrahmen
- Abgestimmte Innen- und Außenansicht

**ZUSATZOPTIONEN**

- Ein- oder beidseitig flügelabdeckendes Türblatt
- 3-fach Wärmefunktionsglas bis Ug 0,9 W/m²K
- Hochwertige Designverglasungen
- Freie Farbauswahl aus über 100 Farben
- Holz- und Dekoroberflächen
- Ornamentrahmen auf Wunsch andersfarbig
- Hochwertige Designgriffe mit Fingerprint / Spionkamera
- Individuelle Sicherheitsausstattung
- Aufgesetztes Sockelprofil „Classic“
- Designbezogene Füllungs- und Ganzglas-Seitenteile

Modern Kubus

Modern Stadtvilla

Modern Bungalow

Modern Ein-/Zweifamilienhaus

Traditionell Landhaus

Traditionell Ein-/Zweifamilienhaus

Technik

Zubehör

Übersicht



MODELL TILDA 1 ©

flügelabdeckendes Türblatt, Glas „Lagano“,  
Klarglas mit Teilmattierung, Griff Adele

## INKLUSIVE

- In den Türflügel eingesetztes Türblatt
- 2-fach Wärmefunktionsglas bis Ug 1,4 W/m<sup>2</sup>K
- Vier Gläser zur Auswahl: Chinchilla weiß, Klarglas, Mastercarré, vollflächige Mattierung „Bonn“
- Weiße Haustür
- Beidseitig Ornamentrahmen
- Abgestimmte Innen- und Außenansicht

## ZUSATZOPTIONEN

- Ein- oder beidseitig flügelabdeckendes Türblatt
- 3-fach Wärmefunktionsglas bis Ug 0,9 W/m<sup>2</sup>K
- Hochwertige Designverglasungen
- Freie Farbauswahl aus über 100 Farben
- Holz- und Dekoroberflächen
- Ornamentrahmen auf Wunsch andersfarbig
- Hochwertige Designgriffe mit Fingerprint / Spionkamera
- Individuelle Sicherheitsausstattung
- Aufgesetztes Sockelprofil „Classic“
- Designbezogene Ganzglas-Seitenteile



**Modell Tilda 1 . ©**  
 flügelabdeckendes Türblatt, Dekoroberfläche,  
 Glas „Lagano“, Klarglas mit Teilmattierung, Griff Adele



**Modell Tilda 1 . ©**  
 eingesetztes Türblatt, Designglas „Rubin“ Klarglas mit  
 Teilmattierung und Sternschliff, Griff Magic 600 mm

▣ Viele Dekoroberflächen und Farben zur Auswahl, siehe Seite 128 - 129.

**Detail Modell Tilda 1, Designglas „Rubin“ Klarglas**  
 mit Teilmattierung und Sternschliff

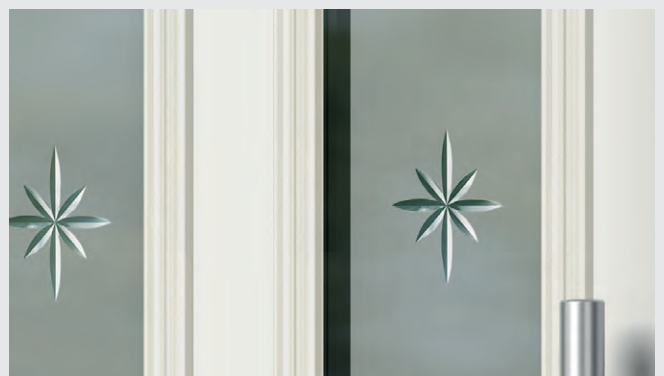

# ZIERGITTER

Das Modell Ameland besticht durch ein traditionelles Ziergitter mit Blumenmotiv. In der eleganten Trendfarbe schwarz in Kombination mit den klassischen, geradlinigen Ornamentrahmen spannt diese Haustür einen gelungenen Bogen zwischen Tradition und Moderne.



Das Modell Ameland 1 hat in Holz- und Dekoroberfläche keine untere Kassetten-Aufdopplung.



Detail Ameland 1, Ziergitter mit Blumenmotiv

## MODELL AMELAND 1

---

### Modell Ameland 1 . ©

flügelabdeckendes Türblatt, Dekoroberfläche, Klarglas, außen Ziergitter aus Aluminiumguss mit Blumenmotiv, Griff Adele schwarz, Sockelprofil „Classic“



Modern  
Kubus

Modern  
Stadtvilla

Modern  
Bungalow

Modern  
Ein-/Zweifamilienhaus

Traditionell  
Landhaus

Traditionell  
Ein-/Zweifamilienhaus

Technik

Zubehör

Übersicht

### Modell Ameland 1 . ©

flügelabdeckendes Türblatt, Klarglas,  
außen Ziergitter aus Aluminiumguss mit Blumenmotiv,  
Griff Adele

## INKLUSIVE

- In den Türflügel eingesetztes Türblatt
- 2-fach Wärmefunktionsglas bis Ug 1,1 W/m<sup>2</sup>K
- Vier Gläser zur Auswahl: Chinchilla weiß, Klarglas, Mastercarré, vollflächige Mattierung „Bonn“
- Weiße Haustür
- Beidseitig Ornamentrahmen
- Außen Ziergitter aus Aluminiumguss mit Blumenmotiv, zur Reinigung schwenkbar

## ZUSATZOPTIONEN

- Ein- oder beidseitig flügelabdeckendes Türblatt
- 3-fach Wärmefunktionsglas bis Ug 0,7 W/m<sup>2</sup>K
- Freie Farbauswahl aus über 100 Farben
- Holz- und Dekoroberflächen
- Ornamentrahmen auf Wunsch andersfarbig
- Hochwertige Designgriffe mit Fingerprint / Spionkamera
- Individuelle Sicherheitsausstattung
- Aufgesetztes Sockelprofil „Classic“
- Designbezogene Ganzglas-Seitenteile

# TRADITIONELLE ARCHITEKTUR

// LANDHAUS

Das Modell Maestro 1 hat in Holz- und Dekoroberfläche keine untere Kassetten-Aufdopplung.



## Modell Maestro 1 . ©

eingesetztes Türblatt, Designglas „Montevideo“, Klarglas mit Teilmattierung und klaren Facettensteinen, Griff Maike



**Detail** Designglas „Montevideo“, Klarglas mit Teilmattierung und klaren Facettensteinen

## Modell Maestro 1 . ©

flügelabdeckendes Türblatt, Bleiverglasung „Matera“, Grundglas Spectrum grau, Mitte mit klarem Facettenmotiv, Ecken Klarglas mit Facettenschliff, Griff Maike



**Detail** Bleiverglasung „Matera“, Grundglas Spectrum grau, Mitte mit klarem Facettenmotiv





MODELL TERSCHELLING 2 ©

### Modell Terschelling 2 . ©

flügelabdeckendes Türblatt, Designglas „Tilburg“, Klarglas mit Teilmattierung und klaren Glaskristallsteinen, Griff Adele

## INKLUSIVE

- In den Türflügel eingesetztes Türblatt
- 2-fach Wärmefunktionsglas bis Ug 1,4 W/m<sup>2</sup>K
- Vier Gläser zur Auswahl: Chinchilla weiß, Klarglas, Mastercarré, vollflächige Mattierung „Bonn“
- Weiße Haustür
- Beidseitig Ornamentrahmen
- Abgestimmte Innen- und Außenansicht

## ZUSATZOPTIONEN

- Ein- oder beidseitig flügelabdeckendes Türblatt
- 3-fach Wärmefunktionsglas bis Ug 0,9 W/m<sup>2</sup>K, Bleiverglasung „Matera“ Ug 1,4 W/m<sup>2</sup>K (Modell Maestro 1)
- Hochwertige Designverglasungen
- Freie Farbauswahl aus über 100 Farben
- Holz- und Dekoroberflächen
- Ornamentrahmen auf Wunsch andersfarbig
- Hochwertige Designgriffe mit Fingerprint / Spionkamera
- Individuelle Sicherheitsausstattung
- Aufgesetztes Sockelprofil „Classic“
- Designbezogene Ganzglas-Seitenteile



### MODELL CARPO 3 ©

flügelabdeckendes Türblatt,  
Haustür und Seitenteile Glas „Berlin“, Klarglas  
mit Teilmattierung, Griff Merkur 600 mm

▣ Holz- und Dekoroberflächen sind beim  
Modell Carpo 3 nicht möglich.



**Modell Carpo 3 . ©**  
eingesetztes Türblatt, Haustür Glas „Messina“,  
Klarglas mit Teilmattierung, Griff Noelle

### INKLUSIVE

- In den Türflügel eingesetztes Türblatt
- 2-fach Wärmefunktionsglas bis Ug 1,1 W/m<sup>2</sup>K
- Vier Gläser zur Auswahl: Chinchilla weiß, Klarglas, Mastercarré, vollflächige Mattierung „Bonn“
- Weiße Haustür
- Innen- und Außenseite gleich mit 6 mm Ziernuten

### ZUSATZOPTIONEN

- Ein- oder beidseitig flügelabdeckendes Türblatt
- 3-fach Wärmefunktionsglas bis Ug 0,7 W/m<sup>2</sup>K
- Hochwertige Designverglasungen
- Freie Farbauswahl aus über 100 Farben
- Hochwertige Designgriffe mit Fingerprint / Spionkamera
- Individuelle Sicherheitsausstattung
- Aufgesetztes Sockelprofil „Classic“
- Designbezogene Ganzglas-Seitenteile

## INKLUSIVE

- In den Türflügel eingesetztes Türblatt
- 2-fach Wärmefunktionsglas bis Ug 1,1 W/m<sup>2</sup>K
- Vier Gläser zur Auswahl: Chinchilla weiß, Klarglas, Mastercarré, vollflächige Mattierung „Bonn“
- Weiße Haustür
- Beidseitig Ornamentrahmen
- Abgestimmte Innen- und Außenansicht



**Detail Star 3**, Bleiverglasung „Kappa“, Rand Spectrum Wasserglas schwarz, Mitte Eisblume mit Facettenschliff und klarem Facettenmotiv, Griff Amelie

## ZUSATZOPTIONEN

- Ein- oder beidseitig flügelabdeckendes Türblatt
- 3-fach Wärmefunktionsglas bis Ug 0,7 W/m<sup>2</sup>K, Bleiverglasung „Kappa“ Ug 1,4 W/m<sup>2</sup>K
- Hochwertige Designverglasungen
- Freie Farbauswahl aus über 100 Farben
- Holz- und Dekoroberflächen
- Ornamentrahmen auf Wunsch andersfarbig
- Hochwertige Designgriffe mit Fingerprint / Spionkamera
- Individuelle Sicherheitsausstattung
- Aufgesetztes Sockelprofil „Classic“
- Designbezogene Ganzglas-Seitenteile

### **Modell Star 3** . ©

flügelabdeckende Türblätter, Haustür und Seitenteil Bleiverglasung „Kappa“, Rand Spectrum Wasserglas schwarz, Mitte Eisblume mit Facettenschliff und klarem Facettenmotiv, Griff Amelie



**MODELL STAR 3** ©



## MODELL JARIK 1 ©

### INKLUSIVE

- In den Türflügel eingesetztes Türblatt
- 2-fach Wärmefunktionsglas bis Ug 1,4 W/m<sup>2</sup>K
- Vier Gläser zur Auswahl: Chinchilla weiß, Klarglas, Mastercarré, vollflächige Mattierung „Bonn“
- Weiße Haustür
- Beidseitig Ornamentrahmen
- Abgestimmte Innen- und Außenansicht

### ZUSATZOPTIONEN

- Ein- oder beidseitig flügelabdeckendes Türblatt
- 3-fach Wärmefunktionsglas bis Ug 0,9 W/m<sup>2</sup>K, Bleiverglasung „Bacopa“ Ug 1,4 W/m<sup>2</sup>K (Modell Maurus 1)
- Hochwertige Designverglasungen
- Freie Farbauswahl aus über 100 Farben
- Holz- und Dekoroberflächen (Modell Maurus 1 ohne Aufdopplung)
- Ornamentrahmen auf Wunsch andersfarbig
- Hochwertige Designgriffe mit Fingerprint / Spionkamera
- Individuelle Sicherheitsausstattung
- Aufgesetztes Sockelprofil „Classic“
- Designbezogene Ganzglas-Seitenteile



**Modell Jarik 1 . ©**  
 flügelabdeckendes Türblatt,  
 Glas „Messina“, Klarglas mit Teilmattierung,  
 Griff Noelle, Sockelprofil „Classic“

Das Modell Maurus 1 hat in Holz- und Dekoroberfläche keine untere Kassetten-Aufdopplung.



**Modell Maurus 1 . ©**

eingesetztes Türblatt, Holzdekor, Bleiverglasung „Bacopa“, Gotik weiß, schmale senkrechte Streifen und Facettenmotiv Spectrum grau, Kreise im Facettenmotiv Eisblumenglas, Griff Anna



Detail Modell Maurus 1 Bleiverglasung „Bacopa“



**MODELL MAURUS 1 ©**

flügelabdeckendes Türblatt, Designglas „Mainau“, Klarglas mattiert mit klarem Facetten- und Sternschliff, oben und unten vollflächig mattiert, Griff Maika

Modern Kubus

Modern Strachvilla

Modern Burgatlow

Modern Ein-/Zweifamilienhaus

Traditionell Landhaus

Traditionell Ein-/Zweifamilienhaus

Technik

Zubehör

Übersicht

▣ Viele Dekoroberflächen und Farben zur Auswahl, siehe Seite 128 - 129.



### Modell Minoris 1 . ©

flügelabdeckendes Türblatt, Designglas „Montenegro“, Klarglas mit Teilmattierung in zwei unterschiedlich starken Mattierungsstufen mit klarem Sternschliff, Griff Sacora

## INKLUSIVE

- In den Türflügel eingesetztes Türblatt
- 2-fach Wärmefunktionsglas bis Ug 1,4 W/m<sup>2</sup>K
- Vier Gläser zur Auswahl: Chinchilla weiß, Klarglas, Mastercarré, vollflächige Mattierung „Bonn“
- Weiße Haustür
- Beidseitig Ornamentrahmen, innen schlankere Ornamentrahmen und keine Kassettenaufdopplung (Modell Sirius 1)
- Abgestimmte Innen- und Außenansicht

## ZUSATZOPTIONEN

- Ein- oder beidseitig flügelabdeckendes Türblatt
- 3-fach Wärmefunktionsglas bis Ug 0,9 W/m<sup>2</sup>K
- Hochwertige Designverglasungen
- Freie Farbauswahl aus über 100 Farben
- Holz- und Dekoroberflächen
- Ornamentrahmen auf Wunsch andersfarbig
- Hochwertige Designgriffe mit Fingerprint / Spionkamera
- Individuelle Sicherheitsausstattung
- Aufgesetztes Sockelprofil „Classic“
- Designbezogene Ganzglas-Seitenteile

### MODELL MINORIS 1 ©



# FRIESISCH

Das Modell Sirius lässt gleich an Sand unter den Füßen, Möwengeschrei und eine steife Brise am Meer denken. Mit dem breiten Ornamentrahmen ist diese Landhaustür ein typischer Vertreter des friesischen Stils und bringt die Nordsee nach Hause.



**Modell Sirius 1** . ©  
flügelabdeckendes Türblatt, Klarglas,  
Griff Amelie



**Detail** Ornamentrahmen Sirius 1 mit Klarglas.



**MODELL SIRIUS 1** ©

flügelabdeckendes Türblatt,  
Glas Chinchilla weiß, Griff Amelie

# FLORALES DESIGN

Bei unseren Modellen Loona und Waterfall stand die Natur mit floralen Ranken und natürlichen Wellenbewegungen Pate. So sind ausdrucksstarke und elegante Haustüren entstanden, die sich harmonisch in das Erscheinungsbild Ihres Hauses einfügen.

MODELL WATERFALL 





## INKLUSIVE

- In den Türflügel eingesetzte Ganzglasfüllung
- 3-fach Wärmefunktionsglas bis Ug 1,2 W/m<sup>2</sup>K
- Beidseitig Verbundsicherheitsglas (VSG) 6 mm
- Weiße Haustür
- Innen- und Außenansicht gleich

## ZUSATZOPTIONEN

- 3-fach Wärmefunktionsglas bis Ug 0,8 W/m<sup>2</sup>K
- Hochwertige Designgriffe
- Individuelle Sicherheitsausstattung
- Refloglas zur verminderten Durchsicht der Klarglasflächen
- Designbezogene Ganzglas-Seitenteile



**Modell Waterfall** .   
eingesetztes Türblatt, Klarglas  
mit Teilmattierung, Griff Magic 1200 mm



**Modell Loona** .   
eingesetztes Türblatt, Klarglas  
mit Teilmattierung, Griff Magic 1200 mm

**Modell Waterfall** .   
eingesetztes Türblatt, Haustür Klarglas mit Teilmattierung,  
Seitenteil „Dream“ mit vollflächiger Mattierung, Griff Magic 1200 mm

# TRADITIONELLE ARCHITEKTUR

// EIN- UND ZWEIFAMILIENHAUS





**MODELL RAMINO 3 ©**

flügelabdeckendes Türblatt,  
Haustür Klarglas, Griff Maiké

Modern  
Kubus

Modern  
Stachvilla

Modern  
Bungalow

Modern  
Ein-/Zweifamilienhaus

Traditionell  
Landhaus

Traditionell  
Ein-/Zweifamilienhaus

Technik

Zubehör

Übersicht

# ZIERNUTEN

Eine dezente Alternative zu Ornamentrahmen bietet das Modell Terano mit den 3 nebeneinander angeordneten Ziernuten. Ein klassisches Design – modern umgesetzt. Siehe auch Modell Magma 3 und Uranus 2 Seite 118 - 119.



Detail Terano 1 Designglas „Gambell“

▣ Holz- und Dekoroberflächen sind beim Modell Terano 1 nicht möglich.

## MODELL TERANO 1 ©



### Modell Terano 1 . ©

flügelabdeckendes Türblatt, Haustür Designglas „Gambell“, Klarglas mit vollflächiger Mattierung und mattem Rillenschliff, Seitenteil Glas „Bonn“, vollflächige Mattierung, Griff Magic 600 mm



## INKLUSIVE

- In den Türflügel eingesetztes Türblatt
- 2-fach Wärmefunktionsglas bis Ug 1,1 W/m<sup>2</sup>K
- Vier Gläser zur Auswahl: Chinchilla weiß, Klarglas, Mastercarré, vollflächige Mattierung „Bonn“
- Weiße Haustür
- Innen- und Außenseite gleich mit 6 mm Ziernuten

## ZUSATZOPTIONEN

- Ein- oder beidseitig flügelabdeckendes Türblatt
- 3-fach Wärmefunktionsglas bis Ug 0,7 W/m<sup>2</sup>K
- Hochwertige Designverglasungen
- Freie Farbauswahl aus über 100 Farben
- Hochwertige Designgriffe mit Fingerprint / Spionkamera
- Individuelle Sicherheitsausstattung
- Aufgesetztes Sockelprofil „Classic“
- Designbezogene Ganzglas-Seitenteile



## INKLUSIVE

- In den Türflügel eingesetztes Türblatt
- 2-fach Wärmefunktionsglas bis Ug 1,1 W/m<sup>2</sup>K
- Vier Gläser zur Auswahl: Chinchilla weiß, Klarglas, Mastercarré, vollflächige Mattierung „Bonn“
- Weiße Haustür
- Beidseitig Ornamentrahmen
- Abgestimmte Innen- und Außenansicht

## ZUSATZOPTIONEN

- Ein- oder beidseitig flügelabdeckendes Türblatt
- 3-fach Wärmefunktionsglas bis Ug 0,7 W/m<sup>2</sup>K
- Hochwertige Designverglasungen
- Freie Farbauswahl aus über 100 Farben
- Holz- und Dekoroberflächen
- Ornamentrahmen auf Wunsch andersfarbig
- Hochwertige Designgriffe mit Fingerprint / Spionkamera
- Individuelle Sicherheitsausstattung
- Aufgesetztes Sockelprofil „Classic“
- Designbezogene Ganzglas-Seitenteile

### Modell Ramino 3 . ©

flügelabdeckendes Türblatt, Haustür und Seitenteil Glas „Queenstown“, Klarglas mit Teilmattierung, Griff Anna

Das Modell Ramino 3 hat in Holz- und Dekoroberfläche keine untere Kassetten-Aufdopplung.



### MODELL RAMINO 3 ©

eingesetztes Türblatt, Haustür Designglas „Mainau“, Klarglas mattiert mit klarem Facetten- und Sternschliff, Seitenteile Glas „Bonn“, vollflächige Mattierung, Griff Mäike



## INKLUSIVE

- In den Türflügel eingesetztes Türblatt
- 2-fach Wärmefunktionsglas bis Ug 1,4 W/m<sup>2</sup>K
- Vier Gläser zur Auswahl: Chinchilla weiß, Klarglas, Mastercarré, vollflächige Mattierung „Bonn“
- Weiße Haustür
- Beidseitig Ornamentrahmen
- Abgestimmte Innen- und Außenansicht

## ZUSATZOPTIONEN

- Ein- oder beidseitig flügelabdeckendes Türblatt
- 3-fach Wärmefunktionsglas bis Ug 0,9 W/m<sup>2</sup>K
- Freie Farbauswahl aus über 100 Farben
- Holz- und Dekoroberflächen
- Ornamentrahmen auf Wunsch andersfarbig
- Hochwertige Designgriffe mit Fingerprint / Spionkamera
- Individuelle Sicherheitsausstattung
- Aufgesetztes Sockelprofil „Classic“
- Designbezogene Füllungs- und Ganzglas-Seitenteile

**Modell Falarim 1. ©**  
eingesetztes Türblatt, Chinchilla weiß,  
Griff Maike

**Modell Falarim 1 . ©**  
 flügelabdeckendes Türblatt, Holzdekor, Haustür und Seitenteil  
 Glas „Berlin“, Klarglas mit Teilmattierung, Griff Maike



Das Modell Falarim 1 hat in Holz- und Dekoroberfläche keine untere Kassetten-Aufdopplung.

**MODELL FALARIM 1 ©**



Modern Kubus

Modern Stadtvilla

Modern Bungalow

Modern Ein-/Zweifamilienhaus

Traditionell Landhaus

Traditionell Ein-/Zweifamilienhaus

Technik

Zubehör

Übersicht

# TRADITIONELLE ARCHITEKTUR

// EIN- UND ZWEIFAMILIENHAUS

▣ Viele Ornamentgläser zur Auswahl, siehe Seite 133.



## Modell Magma 3 . ©

flügelabdeckendes Türblatt, Designglas „Toraja“, Klarglas mit Teilmattierung in zwei unterschiedlich starken Mattierungsstufen und klarem Rillenschliff, Griff Magic 600 mm



## Modell Uranus 2 . ©

flügelabdeckendes Türblatt, Glas „Berlin“, Klarglas mit Teilmattierung, Griff Maika

▣ Holz- und Dekoroberflächen sind bei diesen Modellen nicht möglich.

## INKLUSIVE

- In den Türflügel eingesetztes Türblatt
- 2-fach Wärmefunktionsglas bis Ug 1,1 W/m<sup>2</sup>K
- Vier Gläser zur Auswahl: Chinchilla weiß, Klarglas, Mastercarré, vollflächige Mattierung „Bonn“
- Weiße Haustür
- Innen- und Außenseite gleich mit 6 mm Ziernuten

## ZUSATZOPTIONEN

- Ein- oder beidseitig flügelabdeckendes Türblatt
- 3-fach Wärmefunktionsglas bis Ug 0,7 W/m<sup>2</sup>K
- Hochwertige Designverglasungen
- Freie Farbauswahl aus über 100 Farben
- Hochwertige Designgriffe mit Fingerprint / Spionkamera
- Individuelle Sicherheitsausstattung
- Aufgesetztes Sockelprofil „Classic“
- Designbezogene Ganzglas-Seitenteile



## MODELL MAGMA 3 ©

flügelabdeckendes Türblatt,  
Glas „Roswell“, Klarglas mit Teilmattierung,  
Griff Maike



Modern  
Kubus

Modern  
Stachvila

Modern  
Bungalow

Modern  
Ein-/Zweifamilienhaus

Traditionell  
Landhaus

Traditionell  
Ein-/Zweifamilienhaus

Technik

Zubehör

Übersicht



**Detail Canis 3** Designglas „Toraja“,  
Klarglas mit Teilmattierung in zwei unterschiedlich starken  
Mattierungsstufen und klarem Rillenschliff

**Modell Canis 3 . ©**

flügelabdeckendes Türblatt, Designglas „Toraja“, Klarglas mit  
Teilmattierung in zwei unterschiedlich starken Mattierungsstufen und klarem  
Rillenschliff, Griff Maike



**MODELL CANIS 3 . ©**

flügelabdeckendes Türblatt,  
Haustür Glas „Messina“, Klarglas mit Teilmattierung,  
Seitenteil Glas „Berlin“ Klarglas mit Teilmattierung, Griff Tilla

## INKLUSIVE

- In den Türflügel eingesetztes Türblatt
- 2-fach Wärmefunktionsglas bis Ug 1,4 W/m<sup>2</sup>K (Modell Canis 1) bis Ug 1,1 W/m<sup>2</sup>K (Modell Canis 3)
- Vier Gläser zur Auswahl: Chinchilla weiß, Klarglas, Mastercarré, vollflächige Mattierung „Bonn“
- Weiße Haustür
- Beidseitig Ornamentrahmen
- Abgestimmte Innen- und Außenansicht

## ZUSATZOPTIONEN

- Ein- oder beidseitig flügelabdeckendes Türblatt
- 3-fach Wärmefunktionsglas bis Ug 0,9 W/m<sup>2</sup>K (Modell Canis 1) bis Ug 0,7 W/m<sup>2</sup>K (Modell Canis 3)
- Hochwertige Designverglasungen
- Freie Farbauswahl aus über 100 Farben
- Holz- und Dekoroberflächen
- Ornamentrahmen auf Wunsch andersfarbig
- Hochwertige Designgriffe mit Fingerprint / Spionkamera
- Individuelle Sicherheitsausstattung
- Aufgesetztes Sockelprofil „Classic“
- Designbezogene Ganzglas-Seitenteile

- Die Modelle Canis 1 und 3 haben in Holz- und Dekoroberfläche keine untere Kassetten-Aufdupplung.



**Modell Canis 1 . ©**  
eingesetztes Türblatt, Glas Chinchilla weiß, Griff Noelle

# STILELEMENTE

Der Bogen als klassische Form in der Architektur findet sich im Design dieser Haustür wieder. In Kombination mit der geometrischen Bleiverglasung hat das Modell Libra einen unverwechselbaren Charme aus Zeitgeist und modernen Standards.



**Detail** Bleiverglasung „Lifestyle“, Chinchilla weiß mit eingefassten klaren Facettensteinen



**Modell Libra 1** . ©  
flügelabdeckendes Türblatt,  
Bleiverglasung „Lifestyle“, Chinchilla weiß mit eingefassten  
klaren Facettensteinen, Griff Tilla

## INKLUSIVE

- In den Türflügel eingesetztes Türblatt
- 2-fach Wärmefunktionsglas bis Ug 1,4 W/m<sup>2</sup>K
- Vier Gläser zur Auswahl: Chinchilla weiß, Klarglas, Mastercarré, vollflächige Mattierung „Bonn“
- Weiße Haustür
- Beidseitig Ornamentrahmen
- Abgestimmte Innen- und Außenansicht

## ZUSATZOPTIONEN

- Ein- oder beidseitig flügelabdeckendes Türblatt
- 3-fach Wärmefunktionsglas bis Ug 0,9 W/m<sup>2</sup>K, Bleiverglasung „Lifestyle“ Ug 1,4 W/m<sup>2</sup>K
- Hochwertige Designverglasungen
- Freie Farbauswahl aus über 100 Farben
- Holz- und Dekoroberflächen
- Ornamentrahmen auf Wunsch andersfarbig
- Hochwertige Designgriffe mit Fingerprint / Spionkamera
- Individuelle Sicherheitsausstattung
- Aufgesetztes Sockelprofil „Classic“
- Designbezogene Ganzglas-Seitenteile

## MODELL STAR 1 ©

eingesetztes Türblatt,  
Haustür und Seitenteil Glas Chinchilla weiß,  
Griff Maike



- Das Modell Star 1 hat in Holz- und Dekoroberfläche keine untere Kassetten-Aufdopplung.

## INKLUSIVE

- In den Türflügel eingesetztes Türblatt
- 2-fach Wärmefunktionsglas bis Ug 1,4 W/m<sup>2</sup>K
- Vier Gläser zur Auswahl: Chinchilla weiß, Klarglas, Mastercarré, vollflächige Mattierung „Bonn“
- Weißer Haustür
- Beidseitig Ornamentrahmen
- Abgestimmte Innen- und Außenansicht

## ZUSATZOPTIONEN

- Ein- oder beidseitig flügelabdeckendes Türblatt
- 3-fach Wärmefunktionsglas bis Ug 0,9 W/m<sup>2</sup>K
- Hochwertige Designverglasungen
- Freie Farbauswahl aus über 100 Farben
- Holz- und Dekoroberflächen
- Ornamentrahmen auf Wunsch andersfarbig
- Hochwertige Designgriffe mit Fingerprint / Spionkamera
- Individuelle Sicherheitsausstattung
- Aufgesetztes Sockelprofil „Classic“
- Designbezogene Ganzglas-Seitenteile



**Modell Star 1 . ©**  
eingesetztes Türblatt, Holzdekor,  
Klarglas, Griff Maike

Modern  
Kubus

Modern  
Stadtvilla

Modern  
Bungalow

Modern  
Ein-/Zweifamilienhaus

Traditionell  
Landhaus

Traditionell  
Ein-/Zweifamilienhaus

Technik

Zubehör

Übersicht

# TRADITIONELLE ARCHITEKTUR

// EIN- UND ZWEIFAMILIENHAUS

## INKLUSIVE

- In den Türflügel eingesetztes Türblatt
- Zwei Gläser zur Auswahl:  
Chinchilla weiß, Ornament 504
- Weiße Haustür
- Innen- und Außenansicht gleich

## ZUSATZOPTIONEN

- Einseitig flügelabdeckendes Türblatt
- 3-fach Wärmefunktionsglas bis Ug 0,7 W/m<sup>2</sup>K
- Vollflächige Mattierung „Bonn“ oder Designglas „Ankor“  
(nur in Kombination mit 3-fach Wärmefunktionsglas lieferbar)
- Freie Farbauswahl aus über 100 Farben
- Holz- und Dekoroberflächen
- Hochwertige Designgriffe
- Individuelle Sicherheitsausstattung
- Edelstahl-Trittschutz planflächig 40 mm
- Designbezogene Ganzglas-Seitenteile



### MODELL JACOMO

flügelabdeckendes Türblatt,  
Designglas „Ankor“, Klarglas  
mit Teilmattierung in  
zwei unterschiedlich  
starken Mattierungsstufen,  
Griff Magic 1400 mm



**MODELL NARON** 

- Ob Haus- oder Nebeneingangstür.  
Ihrem Verwendungszweck steht nichts im Wege.

## INKLUSIVE

- In den Türflügel eingesetztes Türblatt
- Weiße Haustür
- Außenseite 15 mm Ziernuten, Innenseite ohne Ziernuten
- Sicherheitsausstattung RC2

## ZUSATZOPTIONEN

- Ein- oder beidseitig flügelabdeckendes Türblatt
- Freie Farbauswahl aus über 100 Farben
- Abgestimmte Innen- und Außenansicht, Innenseite Ziernuten
- Hochwertige Designgriffe mit Fingerprint / Spionkamera
- LED-Lichtpaneel auf der Innenseite
- Designbezogene Ganzglas-Seitenteile

**Modell Naron**   
flügelabdeckendes Türblatt, Griff Topas 1420 mm



Holz- und Dekoroberflächen sind beim Modell Naron nicht möglich.

Modern  
Kubus

Modern  
Stadtvilla

Modern  
Bungalow

Modern  
Ein-/Zweifamilienhaus

Traditionell  
Landhaus

Traditionell  
Ein-/Zweifamilienhaus

Technik

Zubehör

Übersicht

# TECHNISCHE DETAILS



## IHRE HAUSTÜR IN UNSEREM FOKUS.

**Qualität: Handwerkstradition bis ins kleinste Detail.**

Ihre Haustür muss über viele Jahre hinweg sowohl Wind, Wasser und Frost als auch starker Sonneneinstrahlung und hohen Temperaturschwankungen trotzen. Wir geben Ihnen mit hochwertigen Materialien und sorgfältigen Qualitätskontrollen die Sicherheit, sich richtig entschieden zu haben.

**Langlebigkeit: Da sind wir gerne konservativ!**

Mit der Entscheidung für eine neue Haustür treffen Sie auch eine Entscheidung für den Werterhalt Ihres Hauses. Es ist vielleicht keine Entscheidung fürs Leben, aber doch für viele Jahre. Lassen Sie sich Zeit dabei, berücksichtigen Sie bei der Auswahl den Stil Ihres Hauses und wählen Sie mit uns den Partner Ihres Vertrauens. So werden Sie garantiert sehr lange Freude an Ihrer neuen Haustür haben.



# FLÜGELABDECKENDES TÜRBLATT

## AUSSENANSICHT



In den Türflügel eingesetztes Türblatt  
Außenansicht

Flügelabdeckendes Türblatt  
Außenansicht

Gewöhnlich wird das Türblatt in den Flügel Ihrer neuen Haustür eingesetzt. Das erkennen Sie an der umlaufenden Dichtungskante zwischen Türblatt und Flügel auf der Außen- und der Innenseite der Tür.

Flügelabdeckende Türblätter überdecken hingegen den Türflügel. Dadurch entsteht eine glatte und harmonische Türoberfläche ohne sichtbare Dichtungskanten.

**(P)** INKLUSIVE

**(B)** OPTIONAL

**(C)** OPTIONAL

## INNENANSICHT



In den Türflügel eingesetztes Türblatt  
mit Aufschraubband, Innenansicht

Flügelabdeckendes Türblatt  
mit Rollenband, Innenansicht

Begeistern Sie Ihre Gäste auch mit einem harmonischen Gesamtbild auf der Innenseite Ihrer neuen Haustür! Das innenseitige, flügelabdeckende Türblatt bringt nicht nur optische Vorteile, sondern ist ohne sichtbare Dichtungskanten besonders pflegeleicht. Zudem erhöht sich durch den stärkeren Aufbau des Türblatts die Energieeffizienz Ihrer Haustür.

**(P)** OPTIONAL

**(B)** OPTIONAL

**(C)** OPTIONAL

# FARBEN

Ⓟ INKLUSIVE

Ⓡ OPTIONAL

Ⓒ OPTIONAL

WÄHLEN SIE AUS ÜBER 100 RAL-FARBEN



Wählen Sie aus über 100 RAL-Farben

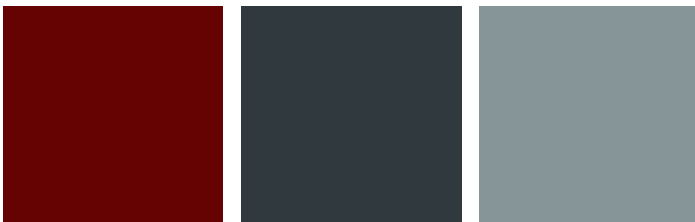

## RAL-Farben

Die Haustüren erhalten eine lichtechte und witterungsbeständige Farboberfläche. Umweltverträgliche Oberflächen in allen RAL-Farben ermöglichen nahezu jeden Farbton wahlweise in matt oder glänzend. Nicht ohne Grund wird die hohe Markenqualität unserer Haustüren schon an der Oberfläche sichtbar.

Wählen Sie aus über 70 Feinstruktur-Farben

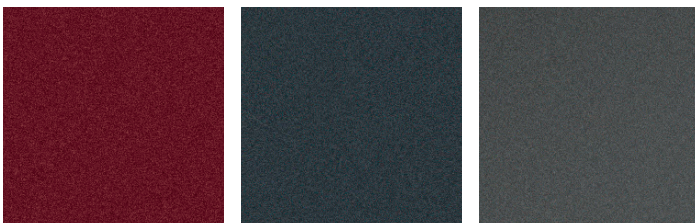

## Feinstruktur-Farben

Die feine Körnung der Farbpigmente in zum Teil unterschiedlichen Nuancen sieht nicht nur edel aus, sondern fühlt sich auch sehr angenehm an. Zusätzlich zum dekorativen Charakter zeichnen sich unsere Feinstruktur-Beschichtungen durch Merkmale wie hohe Licht- und Witterungsbeständigkeit und Kratzunempfindlichkeit aus. Neben DB-Beschichtungen mit Metallic-Effekt sind auch viele RAL-Farben in Feinstruktur umsetzbar.

Farbabbildungen sind aus drucktechnischen Gründen nicht farbverbindlich.

# HOLZ- UND DEKOROBERFLÄCHEN

Modern  
Kubus

Modern  
Stadtvilla

WÄHLEN SIE AUS ÜBER 70 HOLZ- UND DEKOROBERFLÄCHEN

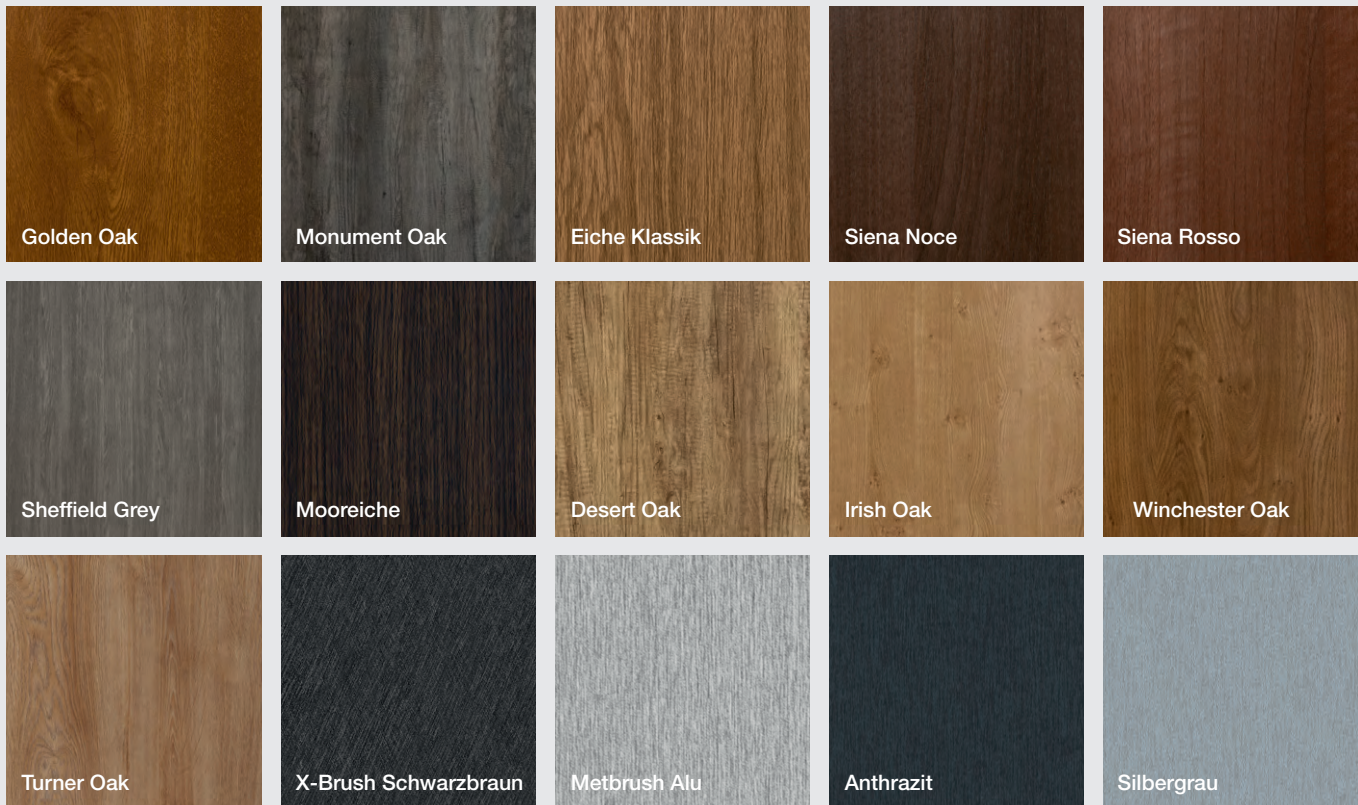

Modern  
Bungalow

Modern  
Ein-/Zweifamilienhaus

Traditionell  
Landhaus

Traditionell  
Ein-/Zweifamilienhaus

## Holz- und Dekoroberflächen

Mit strukturierten Dekoren, in warmen Farben oder dem Naturmaterial Holz täuschend echt nachempfunden, geben Sie Ihrer neuen Haustür eine ganz besondere, lebendige und natürliche Oberfläche. Einzigartige Fertigungstechniken sorgen dafür, dass Sie von Ihrer Tür bis ins kleinste Detail rundum begeistert sein werden. Bei ausgewählten Modellen sind auch Teilflächen in einer Farb- oder Holzdekoroberfläche wählbar. Bitte beachten Sie dazu die Hinweise auf den Modellseiten.

- P** OPTIONAL
- B** OPTIONAL
- C** OPTIONAL

## Mineralische Oberflächen

Einem minimalistischen Stil mit industriellem Chic folgen die mineralischen Oberflächen und stehen damit im Einklang mit moderner Architektur oder Wohnraumgestaltung. Wählbar bei den Modellen Opus (S.17), Tanis 2 (S.18), Sepia 2 (S.20), Cross 2 (S.40) und Viggo (S.43).

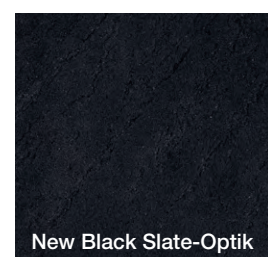
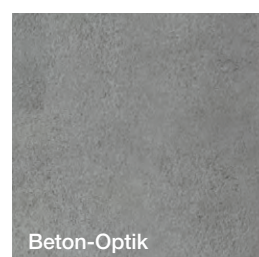

Technik

Zubehör

Übersicht

# DESIGNELEMENTE

## EDELSTAHLRAHMEN



### Erhabene Edelstahlrahmen

Die Edelstahlrahmen heben sich 0,8 mm von der Oberfläche ab und sind in der Basic-Line bei 5E- und 6E-Modellen auf der Türaußenseite inklusive.

- Ⓟ INKLUSIVE
- Ⓟ OPTIONAL BEIDSEITIG

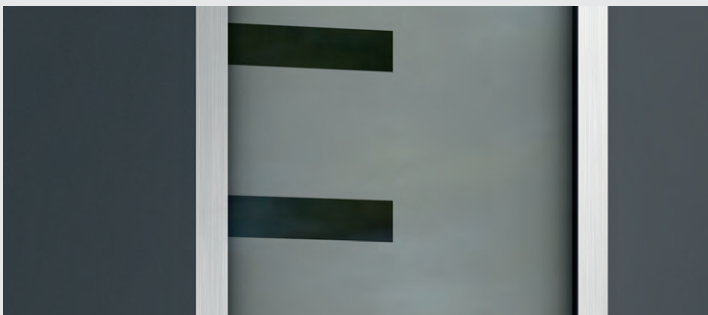

### Planflächige Edelstahlrahmen

Dem Trend glatter, fugen- und kantenfreier Oberflächen folgend, sind Haustüren auch mit planflächigen Edelstahlrahmen erhältlich. Besonders pflegeleicht!

- Ⓟ INKLUSIVE BEIDSEITIG
- Ⓟ OPTIONAL EIN- ODER BEIDSEITIG

## EDELSTAHL- UND SCHWARZE LISENEN

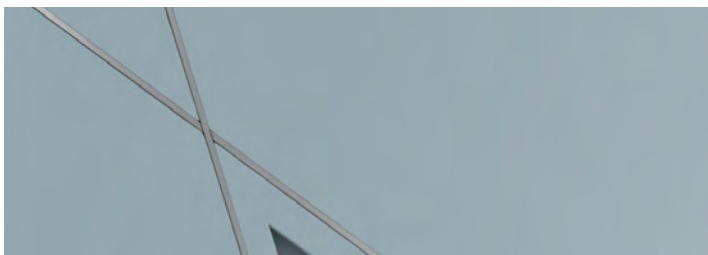

### Sie haben die Wahl

Hochwertige 5 mm breite Lisenen sind in drei Varianten preisgleich auf der Türaußenseite lieferbar.

Puristisch: planflächige Edelstahllisenen, komplett in die Oberfläche eingelassen.

- Ⓟ INKLUSIVE
- Ⓟ OPTIONAL BEIDSEITIG



Deutlichere Akzente: die von der Oberfläche erhabenen Edelstahllisenen.

- Ⓟ INKLUSIVE
- Ⓟ OPTIONAL BEIDSEITIG

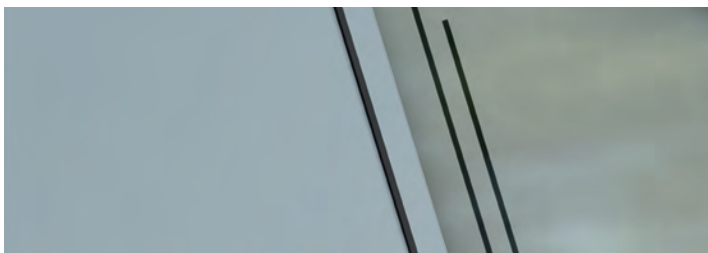

Eleganz und Stil: schwarze, erhabene Lisenen erzeugen starke Kontraste.

- Ⓟ INKLUSIVE
- Ⓟ OPTIONAL BEIDSEITIG

▣ Optional sind Lisenen auch beidseitig lieferbar!

## EDELSTAHL- UND SCHWARZE STREIFEN



Preisgleich: Hochwertige 15 mm breite, matte Edelstahlstreifen oder schwarze Streifen aus Aluminium.

Beide Varianten werden auf der Außenseite planflächig eingelassen. Hierdurch ergibt sich eine glatte, pflegeleichte Oberfläche.

**(P)** INKLUSIVE

**(P)** OPTIONAL BEIDSEITIG



## TÜRINNENSEITE Passen Sie die Türinnenseite den äußeren Designelementen an.

**(P)** INKLUSIVE  
Modell Tanis, innen mit Ziernuten



**(P)** OPTIONAL  
Modell Tanis, innen mit Edelstahl- oder schwarzen Streifen



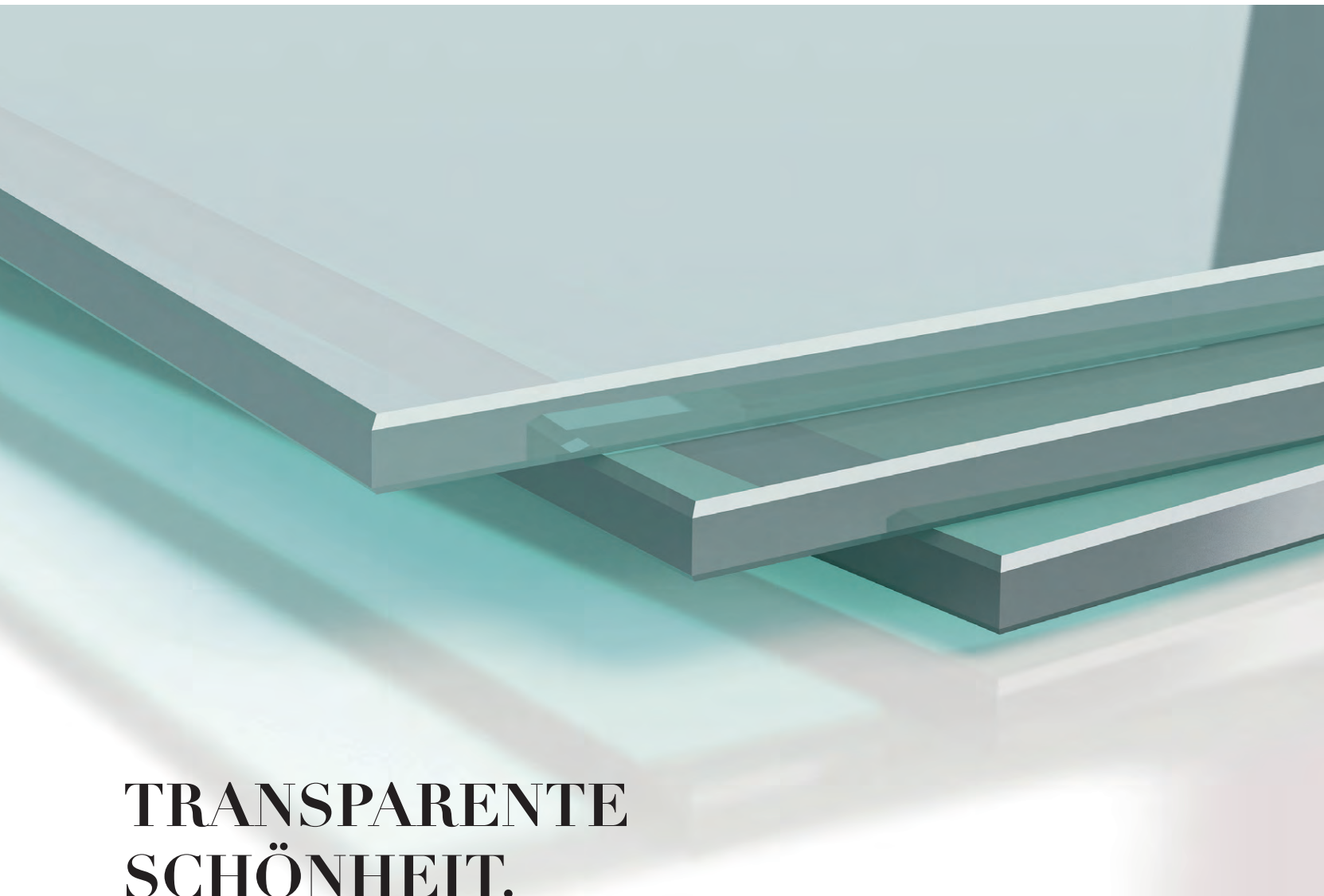

## TRANSPARENTE SCHÖNHEIT. ORNAMENTGLAS.

Damit Sie von der mehr oder weniger klaren Durchsicht unserer Ornamentgläser einen Eindruck bekommen, haben wir zum Vergleich eine Auswahl dieser Gläser vor ein und demselben Hintergrund fotografiert. Bei allen Haustüren mit Ornamentgläsern liegt die strukturierte Seite des Glases im Scheibenzwischenraum. Die Pflege der Gläser ist daher besonders einfach.

Ihr Fachhändler hält eine Vielzahl an Original-Glasmustern für Sie bereit.

# ORNAMENTGLAS

WÄHLEN SIE AUS EINER VIELZAHL VON ORNAMENTGLÄSERN. HIER FINDEN SIE EINIGE BEISPIELE:

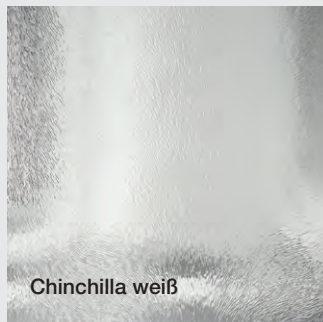

Die dargestellten Designgläser auf den Modellseiten können Sie durch Ornamentgläser Ihrer Wahl ersetzen. Glasabbildungen sind aus drucktechnischen Gründen nicht verbindlich.

# LED-LICHTPANEEL

## INNENSEITIGES LED-LICHTPANEEL.



LED-Lichtpaneel  
4000 Kelvin

Lassen Sie Ihre Haustür auf der Innenseite mit einem LED-Lichtpaneel in stimmungsvollem Licht erstrahlen.

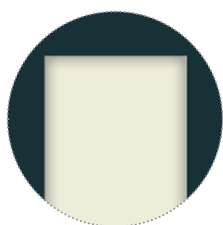

4000 Kelvin

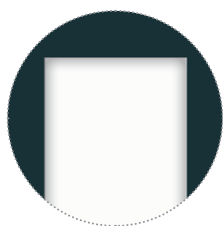

5000 Kelvin

### Innenseitiges LED-Lichtpaneel

Besonders bei moderner Architektur sind puristische Haustüren ganz ohne Lichtausschnitte häufig die bevorzugte gestalterische Lösung.

Auch bei dieser Fassadengestaltung ist dennoch ein freundlicher, lichtdurchfluteter Eingangsbereich möglich. Die Lösung liegt im LED-Lichtpaneel, welches großflächig in einer Abmessung von 650 x 1700 mm auf der Türinnenseite verbaut ist. Optisch wirkt diese Konstruktionsart wohnraumseitig wie ein Glasausschnitt, der sanftes Tageslicht durch ein mattiertes LED-Lichtpaneel in den Innenraum einfallen lässt. Eine optimale Lösung um Gestaltungskonzepte und Lichtharmonie in Einklang zu bringen.

Die LED-Lichtpaneele sind in zwei neutralweißen Tönen erhältlich und können über eine Fernbedienung in unterschiedlichen Helligkeitsstufen abgedimmt werden.

Wählbar bei folgenden Haustür-Modellen, zu sehen auf den Seiten:

Stanton	15	Vitano	27	Aurel	56 -57
Basic	16	Camillo	36	Hansa	89
Opus Mineral	17	Viggo	43	Senta	91
Canyon	24	Taro	56	Naron	125



# ECHTHOLZ-APPLIKATION

AUTHENTISCH ERLEBBAR - HAUSTÜREN MIT ECHTHOLZ-APPLIKATION.



Fichten-Altholz ist ein gewachsener Rohstoff mit Spuren gelebter Geschichte. Im Gegensatz zu folierten Oberflächen ist jedes Naturholzwerkstück ein echtes Unikat. Die Vorgeschichte spiegelt sich in der optischen Erscheinung wider. Daher fallen die Holzapplikationen bewusst unterschiedlich aus.

Die Modelle Quinn und Stanton (siehe Seite 14 - 15) enthalten Applikationen aus natürlichen, 3-Schicht Fichtenhölzern mit charakteristischer Altholz-Applikation. Die unregelmäßigen und verschiedenartigen Ausprägungen sind typische Kennzeichen dieser Produktgruppe.

Die von uns nicht zu beeinflussenden biologischen, physikalischen und chemischen Eigenschaften der natürlichen Echtholz-Applikation sind stets zu beachten. So stellen die folgenden Merkmale keine Fehler dar, sondern unterstreichen vielmehr den individuellen Charakter einer Haustür mit Echtholz-Applikation:

- raue, unebene Oberfläche
- Astlöcher, Wurmstiche, Risse sowie deren Anordnung
- kleine Absplitterungen
- ungleichmäßiger, natürlicher Holzstrukturverlauf
- Farbverläufe zwischen hell und dunkel

Die Echtholz-Applikation erhält werksseitig einen Oberflächen-Versiegelungsschutz mit dem Effekt einer Hydrophobierung. Die Versiegelung schützt vor Nässe sowie Schmutz und bewirkt eine leichte Reinigung. Sie verhindert keine Verfärbung. Eine edle Silber-/Graufärbung lässt sich bei dieser Holzart nicht vermeiden und ist bewusst gewollt!

# MODERNE ARCHITEKTUR



Griff Votan



Griff Jenny



Griff Pageno

## Sie haben die Wahl.

Mit dem passenden Zubehör geben Sie Ihrer Haustür zusätzlich einen individuellen Akzent. Moderne Griffe vervollständigen das Design und spielen so eine wichtige Rolle in der Gestaltung Ihres Hauseingangs. Unser Zubehör erfüllt alle Anforderungen in Bezug auf Langlebigkeit und Witterungsbeständigkeit.



### Magic

Edelstahl matt,  
gerade Stützen,  
dekorativer Randabschluss,  
Ø 34 mm, Längen: 600, 800, 1000,  
1200, 1400, 1600 und 1800 mm,  
(Griffmontage auf Türblatt)  
optional mit abgeschrägten Stützen  
45 Grad für Montage auf Türflügel



### Merkur

Edelstahl matt oder schwarz  
gerade Stützen,  
Ø 30 mm, Längen: 600\*, 800,  
1000, 1200, 1400, 1600 und  
1800 mm, (Griffmontage auf Türblatt)  
optional mit abgeschrägten Stützen  
45 Grad für Montage auf Türflügel  
\*nur Edelstahl



### Votan

Edelstahl matt oder schwarz  
30 / 20 mm, Längen: 800,  
1000, 1200, 1400, 1600 und  
1800 mm  
(Griffmontage auf Türblatt)



### Cross

Edelstahl matt,  
Kanten poliert,  
50 / 10 mm, Länge: 582 mm  
(Griffmontage auf Türblatt)



### Calvin

Edelstahl matt,  
30 / 30 mm, Längen: 800, 1000,  
1200, 1400, 1600 und 1800 mm  
(Griffmontage auf Türblatt)



### Jenny

Edelstahl matt oder schwarz  
Jenny 500: 30/10 mm, Länge: 500 mm,  
Jenny 800: 30/10 mm, Länge: 800 mm  
(Griffmontage auf Türblatt)

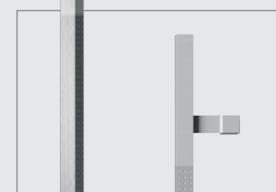
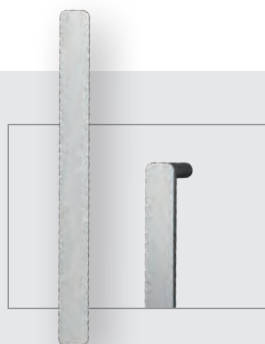

### Pageno

Edelstahl poliert und matt,  
gerade Stützen,  
30 / 30 mm, Länge: 1000 mm,  
(Griffmontage auf Türblatt)  
optional mit abgewinkelten Stützen  
für Montage auf Türflügel

# MODERNE ARCHITEKTUR

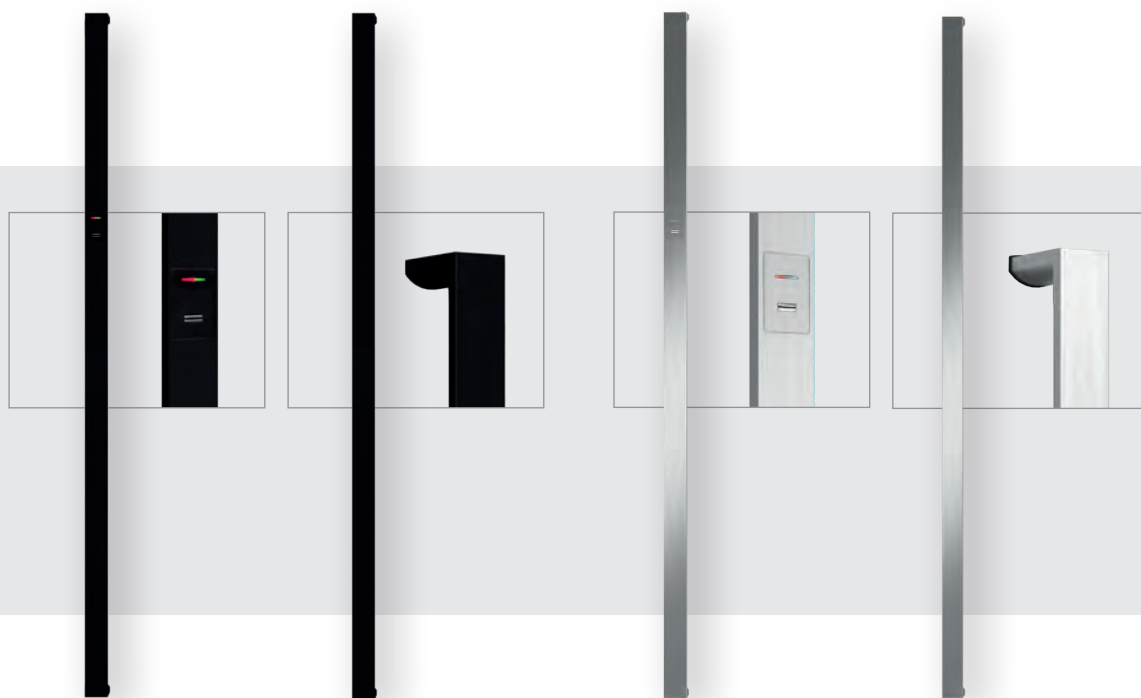

## Topas

Edelstahl matt oder schwarz   
 40 / 20 mm,  
 Längen: 820, 1020, 1220, 1420,  
 1620 und 1720 mm  
 lieferbar mit und ohne Fingerprint  
 Idencom BioKey Mini oder ekey dLine  
 (Griffmontage auf Türblatt)

## Fingerprint. Schlüsselloses Zutrittssystem.



- Einfache und intuitive Bedienung
- Zugangsberechtigung/-kontrolle
- VDS geprüft
- App Funktion
- Bluetooth fähig
- Kein Aussperren möglich
- Zeitsteuerung



Fingerprint  
 Idencom BioKey Mini  
 in Edelstahl und schwarz  
 35/57 mm  
 Zeilensensor

30 mögliche Benutzer



Fingerprint  
 Idencom BioKey Inside  
 in Edelstahl  
 45/75 mm  
 Zeilensensor

30 mögliche Benutzer



Fingerprint  
 ekey dLine  
 in Edelstahl und schwarz  
 25/52 mm  
 Flächensensor

20 mögliche Benutzer,  
 Push-Nachrichten, Sprach-  
 und Fernsteuerung

Fingerprint  
 ekey dLine  
 Griff Topas

Griff Topas

Fingerprint  
 Idencom  
 BioKey Mini  
 Griff Mable

Analoge  
 Spionkamera  
 Griff Vitano

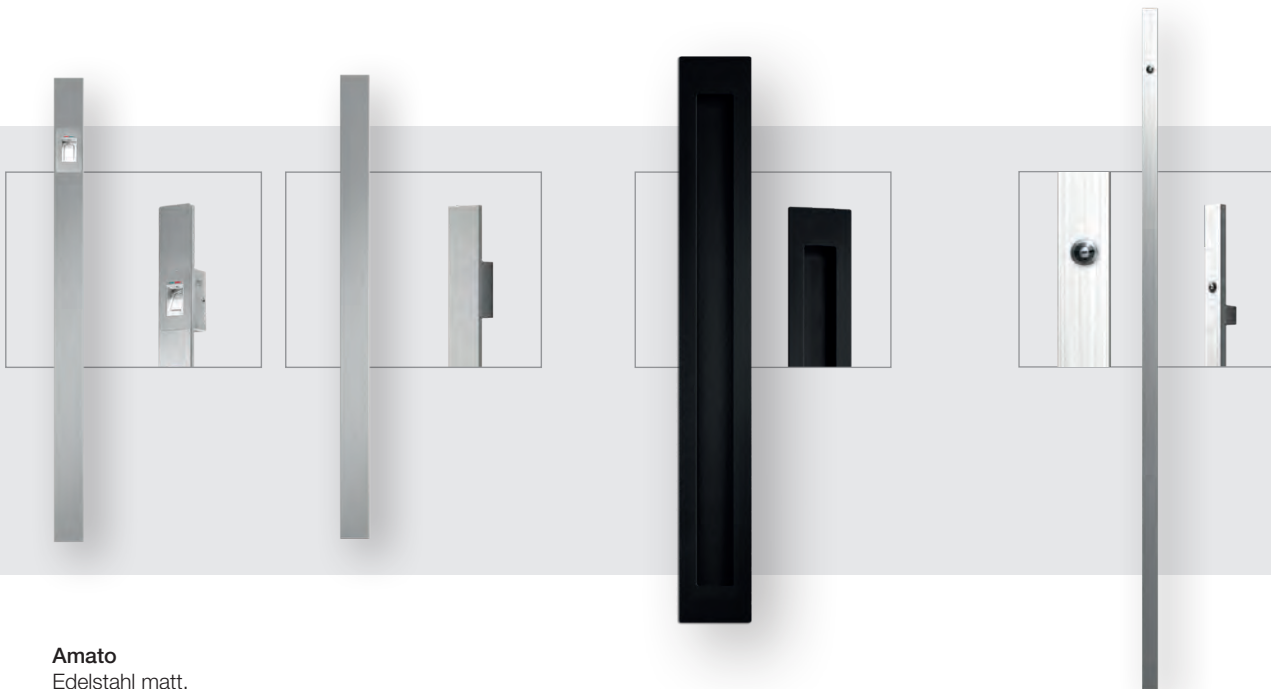

### Amato

Edelstahl matt,  
50 / 10 mm, Länge: 800 mm  
lieferbar mit und ohne Fingerprint   
Idencom BioKey Inside oder  
ekey dLine  
(Griffmontage auf Türblatt)

### Mable

schwarz, ins Türblatt  
eingelassen,  
125 /1000 mm  
lieferbar mit und  
ohne Fingerprint   
Idencom BioKey Mini  
oder ekey dLine

### Vitano

Edelstahl matt,  
30 / 20 mm, Länge: 1200 mm,  
mit integrierter, analoger Spionkamera  
und Farbbildmonitor auf der Türinnenseite  
(Griffmontage auf Türblatt)

### Analoger Türspion ins Türblatt eingelassen

Edelstahl, Ø 16 mm, Einfallswinkel 150°,  
mit Farbbildmonitor auf der Türinnenseite



Optional:

- Türblatt innenseitig planflächig
- Türblatt innenseitig aufgesetzt
- lose für Wandmontage

### Analoge Spionkamera im Haustürgriff. Nicht alle Überraschungen sind erwünscht.

Griff Vitano in Edelstahl, Höhe 1200 mm, mit integriertem, analogem  
Türspion, spritzwassergeschützt, Einfallswinkel 150° Grad.

Farbbildmonitor 4,3 Zoll auf der Türblatinnenseite mit Edelstahlblende.  
Netzunabhängiger Betrieb durch 4 AA-Batterien.

Optional kann der Farbmonitor planflächig auf der Türinnenseite  
eingelassen werden (siehe Bild rechts). Eine Wandmontage mit einer  
Kabellänge von max. 5 m ist ebenfalls möglich.

Farbbildmonitor auf der Türblatinnenseite





**Line**  
Edelstahl matt,  
30 / 30 mm, Länge: 900 mm  
(Griffmontage auf Türblatt)

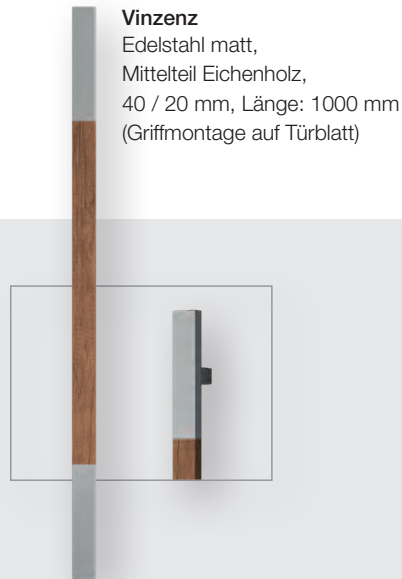

**Vinzenz**  
Edelstahl matt,  
Mittelteil Eichenholz,  
40 / 20 mm, Länge: 1000 mm  
(Griffmontage auf Türblatt)

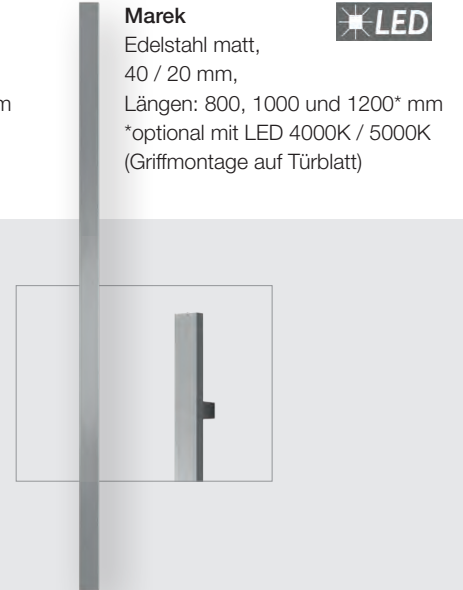

**Marek**  
Edelstahl matt,  
40 / 20 mm,  
Längen: 800, 1000 und 1200\* mm  
\*optional mit LED 4000K / 5000K  
(Griffmontage auf Türblatt)



**Stripe**  
Edelstahl matt,  
30 / 20 mm, Länge: 1055 mm  
(Griffmontage auf Türblatt)

**Meru**  
Jatobaholz / Edelstahl matt,  
gerade Stützen,  
Ø 40 mm, Länge: 1600 mm,  
(Griffmontage auf Türblatt)  
optional mit abgeschrägten Stützen  
45 Grad für Montage auf Türflügel



**Helios**  
Edelstahl matt,  
Ø 30 mm,  
Länge: 1600 mm  
(Griffmontage auf Türblatt)

**Fortino**  
Edelstahl matt,  
40 / 25 mm,  
Länge: 1600 mm  
(Griffmontage auf Türblatt)

## Smart Touch. Öffnung der Haustür ohne Schlüssel.



**Annähern, berühren, hineingehen**  
Smart Touch ist die Lösung für alle, die das Suchen nach dem Schlüssel leid sind. Es genügt ein **SmartKey** in der Tasche. Nähern Sie sich einfach der Tür und berühren Sie den Türgriff – schon entriegelt das Schloss. So einfach, so bequem.

Für eine moderne Optik sorgen die Türgriffe, die aus hochwertigem Edelstahl gefertigt sind. Die gesamte Technik ist unsichtbar in der Griffstange und der Tür verbaut. So sind keine zusätzlichen Komponenten an oder neben der Tür erforderlich, die das Design negativ beeinflussen könnten.

Smart Touch – der ultimative Bedienkomfort für Ihre Haustür mit Motorschloss.

# MODERNE ARCHITEKTUR

Modern  
Kubus

Modern  
Stadtvilla

Modern  
Bungalow

Modern  
Ein-/  
Zweifamilienhaus

Traditionell  
Landhaus

Traditionell  
Ein-/  
Zweifamilienhaus

Technik

Zubehör

Übersicht



**Viggo**  
Edelstahl matt oder schwarz  
planflächig in das Türblatt eingelassen,  
400 / 115 mm  
(nur bei flügelabdeckend montierbar)



**Harper**  
Edelstahl matt,  
480 / 65 / 9 mm  
(Griffmontage auf Türblatt)



**Nova**  
schwarz, in das Türblatt  
eingelassen, 340 / 105 mm,  
Montage vertikal oder horizontal



**Maike**  
Edelstahl matt,  
Ø 30 mm, Länge: 330 mm



**Roxy**  
Edelstahl matt,  
Ø 25 mm, Länge: 315 mm



**Sacora**  
Edelstahl matt,  
30 / 30 mm, Länge: 500 mm



**Gracia**  
Edelstahl poliert und matt,  
Ø 30 mm, Länge: 600 mm



**Danilo**  
Edelstahl matt mit vier polierten Ringen,  
gerade Stützen,  
Ø 30 mm, Länge: 600 mm,  
(Griffmontage auf Türblatt)  
optional mit abgeschrägten Stützen 45 Grad  
für Montage auf Türflügel

## Smart Home. Kontaktlose Öffnung der Haustür.

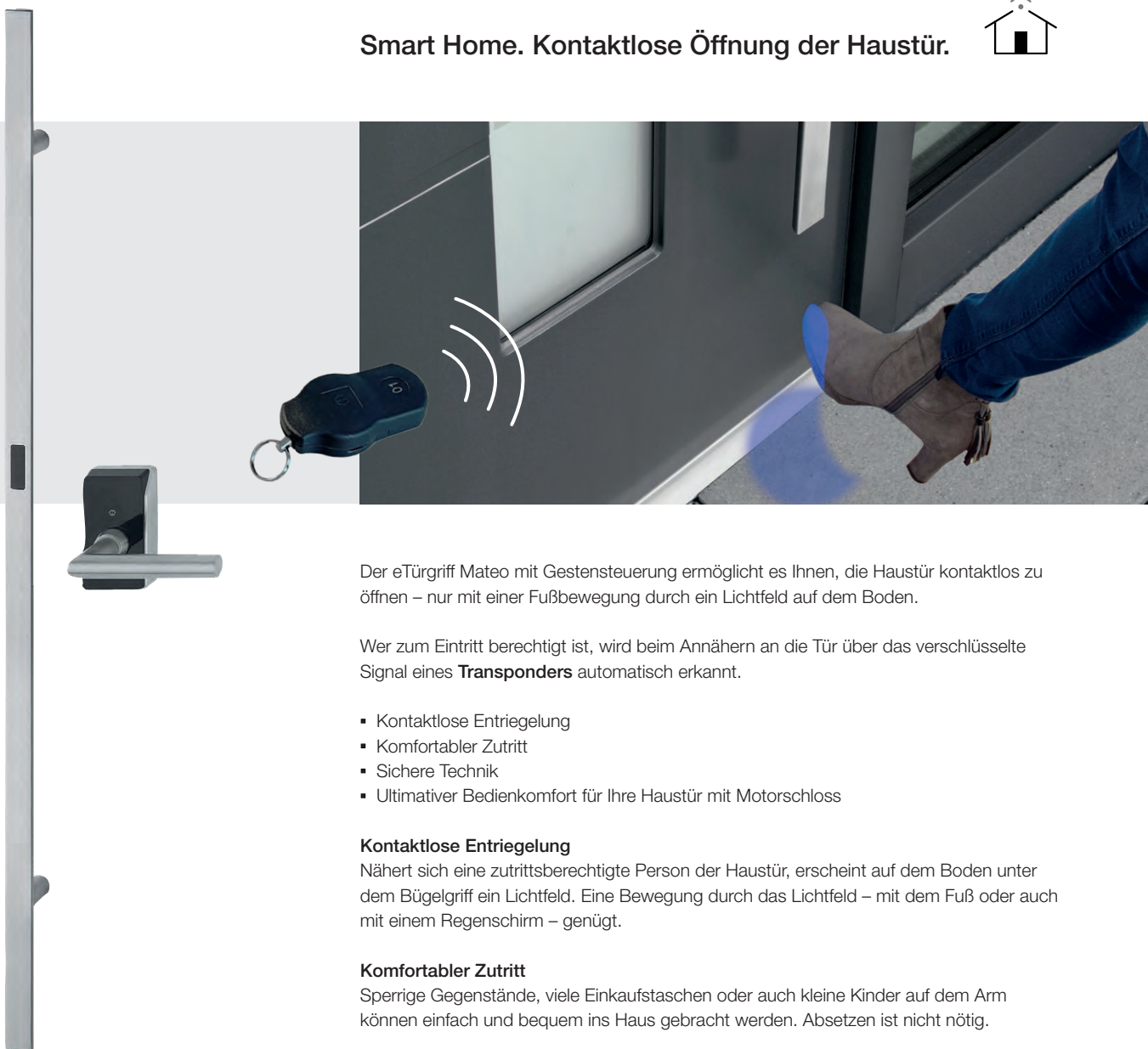

### eTürgriff Mateo

Edelstahl matt, mit **Edelstahl-Halbgarnitur**  
auf der Innenseite der Haustür  
40 / 23 mm, rückseitig abgerundet,  
Längen: 1400 mm und 1600 mm  
(Griffmontage auf Türblatt)

Der eTürgriff Mateo mit Gestensteuerung ermöglicht es Ihnen, die Haustür kontaktlos zu öffnen – nur mit einer Fußbewegung durch ein Lichtfeld auf dem Boden.

Wer zum Eintritt berechtigt ist, wird beim Annähern an die Tür über das verschlüsselte Signal eines **Transponders** automatisch erkannt.

- Kontaktlose Entriegelung
- Komfortabler Zutritt
- Sichere Technik
- Ultimativer Bedienkomfort für Ihre Haustür mit Motorschloss

#### Kontaktlose Entriegelung

Nähert sich eine zutrittsberechtigte Person der Haustür, erscheint auf dem Boden unter dem Bügelgriff ein Lichtfeld. Eine Bewegung durch das Lichtfeld – mit dem Fuß oder auch mit einem Regenschirm – genügt.

#### Komfortabler Zutritt

Sperrige Gegenstände, viele Einkaufstaschen oder auch kleine Kinder auf dem Arm können einfach und bequem ins Haus gebracht werden. Absetzen ist nicht nötig.

#### Sichere Technik

Die Kommunikation zwischen Transponder und Steuerungs-Einheit ist nach dem heutigen Stand der Technik AES-verschlüsselt. Die mehrfache Kommunikation zwischen Transponder und Steuerungs-Einheit bietet eine deutlich höhere Sicherheit als ein herkömmlicher Schlüssel. Das eTürgriff-System Mateo kann unterscheiden, ob das Transponder-Signal vor oder hinter der Tür abgeschickt wird – versehentliches Freigeben der Tür von innen wird so ausgeschlossen.

Der Funk-Erfassungsradius beträgt lediglich einen Meter und schützt so die Kommunikation zusätzlich. Der Transponder schaltet sich nach 30 Sekunden in Ruhelage automatisch aus, d. h. er sendet nicht mehr und verbraucht in dieser Zeit auch keine Energie. Verschiedene Lichtfarben sorgen für gute Sichtbarkeit des Lichtfelds vor der Tür auf unterschiedlichen Untergründen.





## Smart Home. Türkommunikationssystem. Steuerung der Haustür per App.



Das **Türkommunikationssystem Miles** ermöglicht Ihnen jederzeit mit Ihren Besuchern in Kontakt zu treten. Selbst dann, wenn Sie nicht Zuhause sind.

Sehen, sprechen, öffnen u.v.m. – egal wo Sie sind. Die Bedienung erfolgt einfach und bequem über das Smartphone oder Tablet.

Inklusive Smart Home-Server

In dem kleinen und dezenten Türmodul steckt ein Smart Home-Server, mit dem neben der Türöffnung auch Benutzer und Zutrittsberechtigungen verwaltet werden können.

- flächenbündig in das Türblatt eingelassen mit Touchklingel und LED-Beleuchtung
- Von überall kommunizieren: Gespräch annehmen oder ablehnen
- SSL-verschlüsselte Kommunikation
- Öffnung der Tür und Verwaltung über eine kostenlose App
- Keine Besucher mehr verpassen
- Zutrittskontrolle und Protokoll
- Nachtsichtmodus
- Bluetooth fähig
- Ultimativer Bedienkomfort für Ihre Haustür mit Motorschloss

### Türkommunikationssystem Miles

140 / 40 mm

(Griffmontage auf Türblatt)

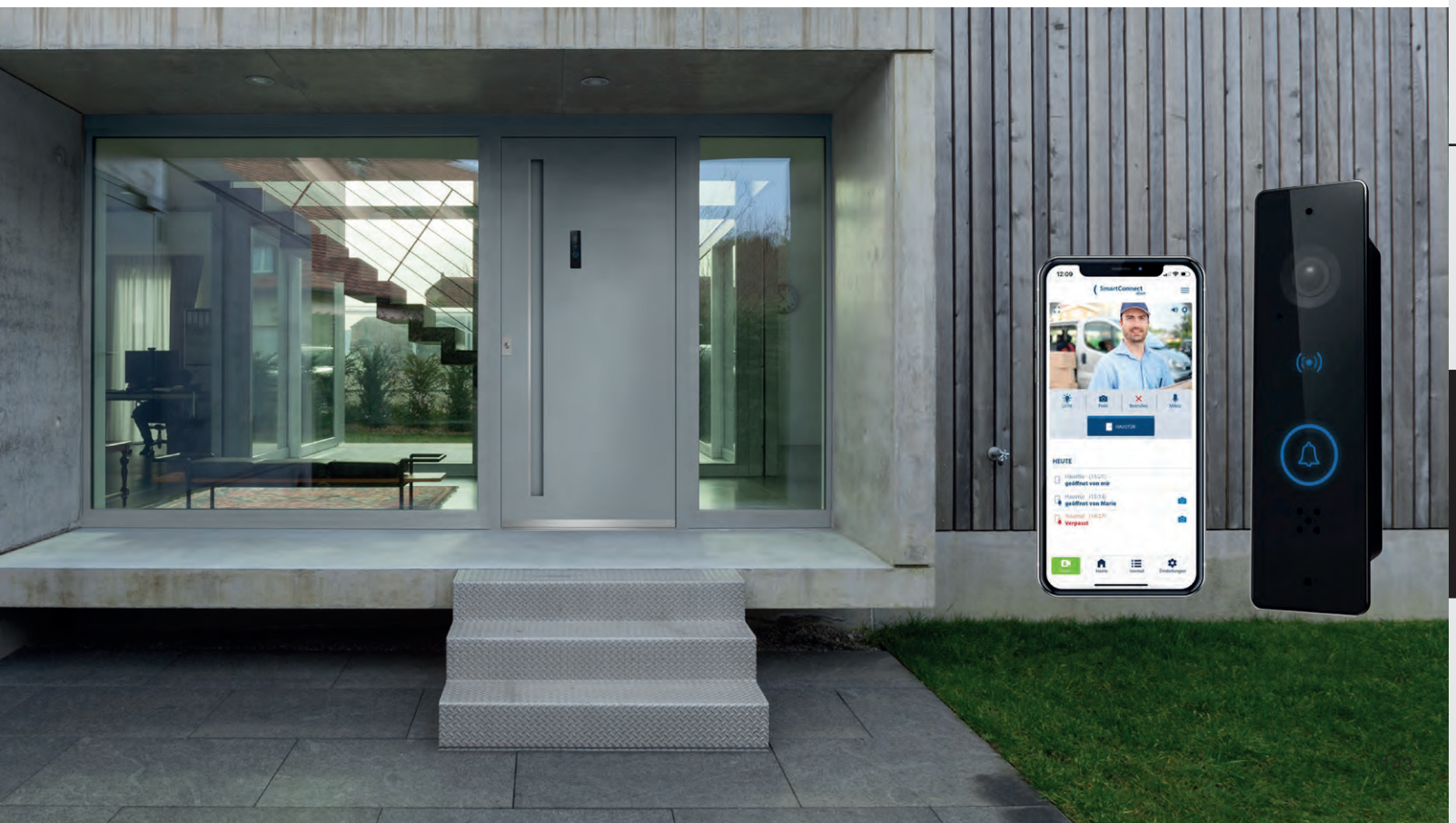

# TRADITIONELLE ARCHITEKTUR



Griff Amelie



Griff Fairy



**Elsa, Bronzeguss**  
Ø 30 mm, Länge: 398 mm



**Alegro, Bronzeguss**  
Ø 35 mm, Länge: 330 mm



**PZ-Sicherheitsrosette**  
Bronzeguss  
30 / 67 mm, Stärke 10 mm  
Art.-Nr. 1064



**PZ-Sicherheitsrosette**  
Bronzeguss  
mit Kernziehschutz  
30 / 69 mm, Stärke 15 mm  
Art.-Nr. 316

**Sockelprofil „Classic“**  
82 / 15 mm,  
RAL-Farbe oder Holz- und Dekoroberfläche  
handwerklich angepasst



**Lena**  
Messing brüniert,  
bedingt wetterbeständig,  
Ø 20 mm, Länge: 295 mm



**Amelie**  
Chrom,  
Ø 30 mm, Länge: 320 mm



**PZ-Sicherheitsrosette**  
Messing brüniert,  
bedingt wetterbeständig,  
30 / 70 mm, Stärke 10 mm  
Art.-Nr. 1014



**PZ-Sicherheitsrosette**  
Chrom,  
30 / 70 mm, Stärke 10 mm  
Art.-Nr. 1658



**PZ-Sicherheitsrosette**  
Chrom mit Kernziehschutz,  
einstellbar von 5 - 10 mm,  
30 / 70 mm, Stärke 15 mm,  
Art.-Nr. 1659



**Sarah**  
Edelstahl matt,  
Ø 30 mm, Länge: 1200 mm  
(Griffmontage auf Türblatt  
und Türflügel möglich)



**Fairy**  
Edelstahl poliert und matt,  
Ø 30 mm, Länge: 620 mm  
(Griffmontage auf Türblatt)



**Andrea**  
Edelstahl matt,  
Ø 25 mm,  
Andrea 530: Länge 530 mm,  
Andrea 835: Länge 835 mm

**Abacus**  
Edelstahl poliert und matt,  
40 / 10 mm, Länge: 1450 mm  
(Griffmontage auf Türblatt)



**Ameland**  
Ø 70 mm  
(Griffmontage auf Türblatt)  
Edelstahl matt oder  
schwarz

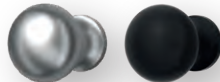

**Adele**  
Ø 70 mm  
(Griffmontage auf Türblatt)  
Edelstahl matt oder  
schwarz



**Edda**  
Ø 52 mm  
75 x 34 mm  
Edelstahl matt oder schwarz



**Dorina**  
Edelstahl poliert und matt,  
Ø 30 mm, Länge: 350 mm



**Anna**  
Edelstahl matt,  
Ø 30 mm, Länge: 290 mm



**Noelle**  
Edelstahl matt,  
Ø 35 mm auf 25 mm konkav,  
Länge: 330 mm



**Tilla**  
Edelstahl matt,  
Ø 25 mm, Länge: 330 mm

# SICHERHEITSROSETTEN



## PZ-Sicherheitsrosette

33 / 74 mm, Stärke 10 mm,  
Edelstahl matt: Art.-Nr. 1049  
schwarz: Art.-Nr. 1049-01



## PZ-Sicherheitsrosette

mit Kernziehschutz,  
30 / 30 mm, Stärke 3 mm  
Edelstahl matt : Art.-Nr. 254  
schwarz: Art.-Nr. 254-01



## PZ-Sicherheitsrosette

mit Kernziehschutz,  
Edelstahl matt: Art.-Nr. 1062  
einstellbar von 5-7 mm  
33 / 74 mm, Stärke 12 mm  
schwarz: Art.-Nr. 1062-02  
einstellbar von 8-11 mm  
33 / 74 mm, Stärke 12 mm



## PZ-Ringrosette

Edelstahl matt,  
Ø 32 mm, Stärke 9 mm  
Art.-Nr. 1610



## PZ-Sicherheitsrosette

mit Kernziehschutz,  
einstellbar von 8 - 15 mm,  
37 / 74 mm, Stärke 14 mm,  
Edelstahl matt: Art.-Nr. 1062-01  
schwarz: Art.-Nr. 1062-03



## Briefklappe Gerda

äußere Einwurfklappe: Edelstahl matt,  
innere Windklappe: Kunststoff weiß oder  
beidseitig Edelstahl matt  
346 / 85 mm



## Briefklappe Gerda

äußere Einwurfklappe: schwarz,  
innere Windklappe: Kunststoff weiß,  
Optional: schwarz oder Edelstahl matt  
346 / 85 mm



## PZ-Schutzrosette

33 / 79 mm, Stärke 4 mm,  
Edelstahl matt: Art.-Nr. 1646,  
Edelstahl optional mit polierten Kanten:  
Art.-Nr. 1646-01  
schwarz: Art.-Nr. 1646-02

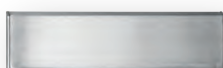

## Briefklappe Tilla

äußere Einwurfklappe: Edelstahl matt,  
innere Windklappe: Kunststoff weiß  
oder beidseitig Edelstahl matt  
275 / 82 mm

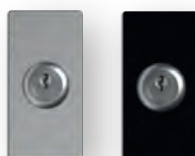

## PZ-Rosette

mit planflächigem Schlüsselschutz,  
inkl. PZ-Ringrosette 1810 Edelstahl,  
50 / 100 mm,  
Edelstahl matt: Art.-Nr. 1738  
schwarz: Art.-Nr. 1738-01



## Trittschutz Edelstahl matt

Höhe: 40 mm,  
- planflächig in das flügelabdeckende  
Türblatt eingelassen, Art. Nr. 1709  
- auf das flügelabdeckende  
Türblatt aufgesetzt, Art. Nr. 1710



## Trittschutz schwarz

Höhe: 40 mm,  
- planflächig in das flügelabdeckende  
Türblatt eingelassen, Art. Nr. 255

# INNENDRÜCKER / TÜRSPIONE



## Innendrücker

schwarz, 35 / 245 mm, Tiefe 70 mm  
Art.-Nr. 253



## Innendrücker

Edelstahl matt,  
35 / 245 mm, Tiefe 70 mm  
Art.-Nr. 1048



## Innendrücker-Set

schwarz, 1/2 Garnitur, L-Form,  
Rosette Ø 52 mm, Tiefe 9 mm,  
Drücker 160 mm, Tiefe 70 mm,  
Art.-Nr. 251



## Innendrücker-Set

Edelstahl matt, 1/2 Garnitur, L-Form,  
Rosette Ø 52 mm, Tiefe 9 mm,  
Drücker 160 mm, Tiefe 70 mm,  
Art.-Nr. 1628



## Innendrücker-Set

schwarz, 1/2 Garnitur, L-Form,  
Rosette 30 / 72 mm, Tiefe 9 mm,  
Drücker 150 mm, Tiefe 70 mm,  
Art.-Nr. 252



## Innendrücker-Set

Edelstahl matt, 1/2 Garnitur, L-Form,  
Rosette 30 / 72 mm, Tiefe 9 mm,  
Drücker 150 mm, Tiefe 70 mm,  
Art.-Nr. 1626



## Griffgarnitur Victoria

Außendrücker:  
SKG\*\*\*, Edelstahl matt mit Kernziehschutz,  
32 / 250 mm, Tiefe 60 mm,  
Innendrücker:  
32 / 250 mm, Tiefe 70 mm,  
Art.-Nr. 1773-01



## Türspion

(thermisch getrennt)  
Chrom, Ø 20 mm, Einfallswinkel 170°,  
Art.-Nr. 1319



## Türspion

(nicht thermisch getrennt)  
Edelstahl matt, Ø 26 mm,  
Einfallswinkel 200°,  
Art.-Nr. 1318



## Türspion

(nicht thermisch getrennt)  
Chrom, Ø 26 mm, Einfallswinkel 200°,  
Art.-Nr. 1321  
schwarz, Ø 26 mm, Einfallswinkel 200°,  
Art.-Nr. 322

# MODERNE ARCHITEKTUR



// KUBUS

12 → 27



**Quinn 2**  
Glas „Bonn“  
Seite 14 (P)



**Stanton**  
Seitenteil „Bonn“  
Seite 15 (P)



**Basic**  
Seitenteil „Antwerpen“  
Seite 16 (B)

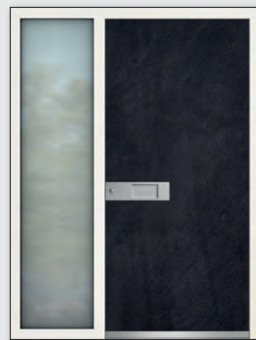

**Opus Mineral**  
Seitenteil „Bonn“  
Seite 17 (P)



**Tanis 2**  
Glas „Toledo“, Seitenteil „Baku“  
Seite 18 - 19 (P)



**Tanis 2 Mineral**  
Glas „Bonn“, Seitenteil „Toledo“  
Seite 18 (P)



**Sepia 2**  
Glas „Schönau“, Seitenteil „Aurich“  
Seite 20 - 21 (P)



**Sepia 2 Mineral**  
Glas „Sassnitz“, Seitenteil „Aurich“  
Seite 21 (P)



**Marlo 2**  
Glas „Bonn“  
Seite 22 (B)



**Yona 2**  
Glas und Seitenteil „Brasilia“  
Seite 23 (P)



**Canyon 2 / Canyon 4**  
Glas und Seitenteil „Bonn“  
Seite 24 - 25 (P)



**Canyon**  
Seitenteil „Berlin“  
Seite 24 (P)



**Tonight**  
Seitenteil „Jackpot“  
Seite 26 (L)



**Vitano**  
Seitenteil „Pretoria“  
Seite 27 (P)



// STADTVILLA

28 —→ 49

Unsere Bilddaten sind immer in 1100 mm x 2100 mm konfiguriert, mit den Außenmaßen der Haustür ändert sich auch die optische Wirkung unserer Modelle.

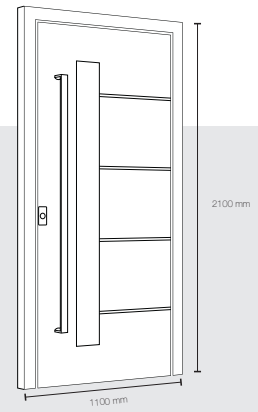

**Argo 6E**  
Glas und Seitenteil „Baku“  
Seite 30 (B)



**Argo 2**  
Glas und Seitenteil „Liverpool“  
Seite 31 (B)



**Neptun 2**  
Klarglas  
Seite 32 - 33 (B)



**Neptun 4**  
Klarglas  
Seite 32 (B)



**Hunter 4**  
Glas und Seitenteil „Halifax“  
Seite 34 (P)



**Amato 2**  
Glas und Seitenteil „Aurich“  
Seite 35 (P)



**Camillo**  
Seitenteil „Halifax“  
Seite 36 (B)



**Memo 2**  
Glas „Münster“,  
Seitenteil „Maputo“  
Seite 37 (P)



**Meru 2**  
Glas und Seitenteil „Madeira“  
Seite 38 (P)



**Astor 2**  
Glas „Bonn“  
Seite 39 (B)



**Cross 2 Mineral**  
Glas „Anaheim“,  
Seitenteile „Melbourne A und B“  
Seite 40 (P)



**Alphax 2**  
Glas „Arzberg“  
Seite 41 (P)

# MODERNE ARCHITEKTUR



// STADTVILLA

28 → 49



**Brego 2**  
Glas „Bamako“,  
Seitenteil „Aurich“  
Seite 42 (P)



**Viggo**  
Seitenteil „Lemberg“  
Seite 43 (P)

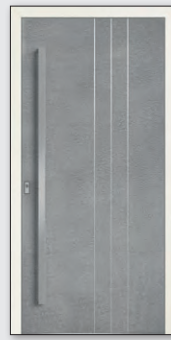

**Viggo Mineral**  
Seite 43 (P)



**Fairy 2**  
Glas und Seitenteil „Lexington“  
Seite 44 (P)



**Abacus 2**  
Glas „Alexandria“  
Seitenteil „Arma“  
Seite 45 (P)



**Wonderful**  
Seitenteil „Honey“  
Seite 46 (L)



**Namo 2**  
Glas „Manga“  
Seite 47 (B)



**Sunset Boulevard**  
Seitenteil „Nightfly“  
Seite 48 (L)



**Remember**  
Seite 48 - 49 (L)





// BUNGALOW

50 —→ 63



**Heldan 2**  
Glas „Joplin“  
Seite 52 - 53



**Heldan 6E**  
Glas „Bonn“  
Seite 52



**Tiros 2**  
Glas „Goa“  
Seite 54



**Tiros 6E**  
Glas „Bonn“  
Seite 54



**Robin 2**  
Glas und Seitenteil „Halifax“  
Seite 55



**Taro**  
Seitenteil „Baku“  
Seite 56



**Aurel**  
Seitenteil „Baku“  
Seite 56 - 57



**Belcanto 2**  
Glas „Tessin“,  
Seitenteil „Halifax“  
Seite 58



**Trendy 2**  
Glas „Berlin“  
Seite 59



**Lennox 2**  
Glas „Durban“  
Seite 60



**Juno 4**  
Glas „Ecuador“  
Seite 61



**Juno 6E**  
Glas „Berlin“  
Seite 61



**Springtime**  
Seitenteil „Summertime“  
Seite 62 - 63



**Morning Star**  
Seitenteil „Summertime“  
Seite 63

# MODERNE ARCHITEKTUR



// EIN- UND ZWEIFAMILIENHAUS

64 → 85



**Faunus 2**  
Glas und Seitenteil „Liverpool“  
Seite 66



**Faunus 6E**  
Glas und Seitenteil „Baku“  
Seite 67



**Brandir 2**  
Glas und Seitenteil „Bilbao“  
Seite 68 - 69



**Laguna 2**  
Glas und Seitenteil „Bonn“  
Seite 70



**Laguna 6E**  
Glas „Lindos“  
Seite 70 - 71



**Lenwe 2**  
Glas Mastercarré  
Seite 72



**Lenwe 6E**  
Klarglas  
Seite 72



**Balar 2**  
Glas „Berlin“  
Seite 73



**Venus 2**  
Glas „Antwerpen“  
Seite 74



**Venus 6E**  
Glas „Bonn“  
Seite 74



**Morias 2**  
Glas „Malawi“  
Seite 75



**Deniz 2**  
Glas „Durban“  
Seite 76



**Amrot 6E**  
Glas „Bonn“  
Seitenteil „Berlin“  
Seite 77 (P)



**Saruma 2**  
Glas „Berlin“  
Seite 78 (C)



**Comero 1**  
Glas „Berlin“  
Seite 79 (B)

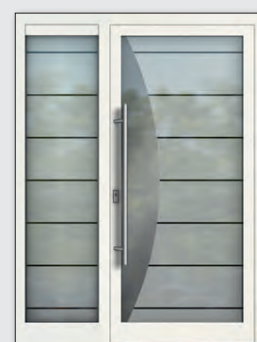

**For You**  
Seitenteil „Glorious“  
Seite 80 (L)



**Waterwings**  
Seitenteil „Mon Amour“  
Seite 80 (L)



**Cook**  
Glas „Bonn“  
Seite 81 (B)



**My Girl**  
Seite 82 (L)



**Marigold**  
Seite 82 (L)



**Furiso**  
Seitenteil „Funny“  
Seite 83 (L)



**Blue Moon**  
Seitenteil „Rocky“  
Seite 84 (L)



**Lemon**  
Seitenteil „Bright“  
Seite 84 (L)



**Sunshine**  
Seitenteil „Hope“  
Seite 85 (L)

# TRADITIONELLE ARCHITEKTUR



// LANDHAUS

86 → 111



**Hansa 1**  
Glas „Cartagena“  
Seite 88 - 89 ©



**Hansa**  
Seitenteil „Antwerpen“  
Seite 89 ©



**Rena 1**  
Glas „Roswell“  
Seite 90 - 91 ©



**Senta**  
Seitenteil „Bonn“  
Seite 91 ©



**Izar 1**  
Glas „Mainau“  
Seite 92 - 93 ©



**Japis 3**  
Glas „Toraja“  
Seite 94 - 95 ©



**Japis 1**  
Glas „Verona“  
Seitenteil Japis 1, Glas „Verona“  
Seite 96 - 97 ©



**Tilda 1**  
Glas „Rubin“  
Seite 98 - 99 ©



**Ameland 1**  
Klarglas / Ziergitter  
Seite 100 - 101 ©

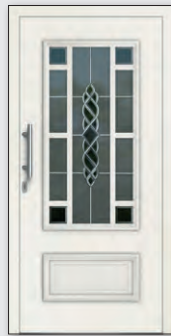

**Maestro 1**  
Glas „Matera“  
Seite 102 ©



**Terschelling 2**  
Glas „Tilburg“  
Seite 103 ©



**Carpo 3**  
Glas „Messina“  
Seite 104 ©



**Star 3**  
Glas „Berlin“  
Seite 105 ©



**Jarik 1**  
Glas „Messina“  
Seite 106 ©



**Maurus 1**  
Glas „Bacopa“  
Seite 107 ©



**Minoris 1**  
Glas „Montenegro“  
Seite 108 ©



**Sirius 1**  
Klarglas  
Seite 109 ©



**Waterfall**  
Seite 110 - 111 L



**Loona**  
Seite 111 L



// EIN- UND ZWEIFAMILIENHAUS

112 → 125



**Terano 1**  
Glas „Bonn“  
Seite 114 ©



**Ramino 3**  
Glas und Seitenteil „Queenstown“  
Seite 115 ©



**Falarim 1**  
Glas Chinchilla weiß, Seitenteil  
Falarim 1, Glas Chinchilla weiß  
Seite 116 - 117 ©



**Magma 3**  
Glas „Toraja“  
Seite 118 - 119 ©



**Uranus 2**  
Glas „Berlin“  
Seite 118 ©



**Canis 3**  
Glas „Toraja“  
Seite 120 ©



**Canis 1**  
Glas Chinchilla weiß  
Seite 121 ©



**Libra 1**  
Glas Chinchilla weiß  
Seite 122 ©



**Star 1**  
Glas „Bonn“  
Seite 123 ©



**Jacomo**  
Glas „Bonn“  
Seite 124 ©



**Naron**  
Seitenteil „Berlin“  
Seite 125 ©

# INDEX

Abacus 2	45
Alphax 2	41
Amato 2	35
Ameland 1	100 - 101
Amrot 6E	77
Argo 2	31
Argo 6E	30
Astor 2	39
Aurel	56 - 57
Balar 2	73
Basic	16
Belcanto 2	58
Blue Moon	84
Brandir 2	68 - 69
Brego 2	42
Camillo	36
Canis 3	120
Canis 1	121
Canyon	24 - 25
Canyon 2	24
Canyon 4	24
Carpo 3	104
Comero 1	79
Cook	81
Cross 2 Mineral	40
Deniz 2	76
Fairy 2	44
Falarim 1	116 - 117
Faunus 2	66
Faunus 6E	67
For You	80
Furiso	83
Hansa	89
Hansa 1	88 - 89
Heldan 2	52 - 53
Heldan 6E	52

Hunter 4	34
Izar 1	92 - 93
Jacomo	124
Japis 1	96 - 97
Japis 3	94 - 95
Jarik 1	106
Juno 4	61
Juno 6E	61
Laguna 2	70
Laguna 6E	70 - 71
Lemon	84
Lennox 2	60
Lenwe 2	72
Lenwe 6E	72
Libra 1	122
Loona	111
Maestro 1	102
Magma 3	118 - 119
Marigold	82
Marlo 2	22
Maurus 1	107
Memo 2	37
Meru 2	38
Minoris 1	108
Morias 2	75
Morning Star	63
My Girl	82
Namo 2	47
Naron	125
Neptun 2	32 - 33
Neptun 4	32
Opus Mineral	17
Quinn 2	14
Ramino 3	115
Remember	48 - 49
Rena 1	90 - 91

Robin 2	55
Saruma 2	78
Senta	91
Sepia 2	20 - 21
Sepia 2 Mineral	21
Sirius 1	109
Springtime	62 - 63
Stanton	15
Star 3	105
Star 1	123
Sunset Boulevard	48
Sunshine	85
Tanis 2	18 - 19
Tanis 2 Mineral	18
Taro	56
Terano 1	114
Terschelling 2	103
Tilda 1	98 - 99
Tiros 2	54
Tiros 6E	54
Tonight	26
Trendy 2	59
Uranus 2	118
Venus 2	74
Venus 6E	74
Viggo	43
Viggo Mineral	43
Vitano	27
Waterfall	110 - 111
Waterwings	80
Wonderful	46
Yona 2	23

Herausgeber  
OBUK Haustürfüllungen GmbH & Co. KG  
Geschäftsführung: Stefan Albrink  
Am Landhagen 96-98  
D-59302 Oelde  
Telefon (0 25 22) 917-0  
Fax (0 25 22) 917-166  
E-Mail info@obuk.de

Bildmaterial

Architekten Spiekermann  
(Seite 4, 15, 24, 58)

Philip Kistner Fotografie  
(Seite 6, 12-13)

Homestaging Sylt  
(Seite 93)

Weitere Bilddaten Eigenproduktion, [www.hoppe.de](http://www.hoppe.de), [www.fuhr.de](http://www.fuhr.de)  
sowie den Bilddatenbanken Adobe Stock, Gettyimages und Shutterstock.

Wichtige Informationen

Alle in diesem Katalog veröffentlichten Bilder sind urheberrechtlich geschützt und dürfen nur mit vorheriger, schriftlicher Einwilligung der OBUK GmbH & Co. KG bzw. des jeweiligen Rechteinhabers nachgedruckt oder anderweitig verwendet werden.

Die Darstellung der RAL-Farben, Edelstahlapplikationen und Gläser ist aus reproduktions- und drucktechnischen Gründen nicht verbindlich.  
Für die genaue Farbabstimmung benutzen Sie bitte Original-Muster.

# Architekturwelten und Haustüren



## Kröger Fensterbau GmbH

Lüdinghauser-Str. 48  
59387 Ascheberg

Telefon 02593 92996-0

Telefax 02593 92996-29

E-Mail [info@kroeger-fenster.de](mailto:info@kroeger-fenster.de)

[www.kroeger-fenster.de](http://www.kroeger-fenster.de)

## Besuchen Sie unsere Ausstellung!

Öffnungszeiten:

Mo. bis Fr. 8.00 – 12.00 Uhr

13.00 – 17.00 Uhr

- FENSTER
- TÜREN
- INSEKTENSCHUTZ
- ROLLADEN
- FULL SERVICE